

**CAR WASH
SHOP & SERVICE**

**CATALOGO
2005**

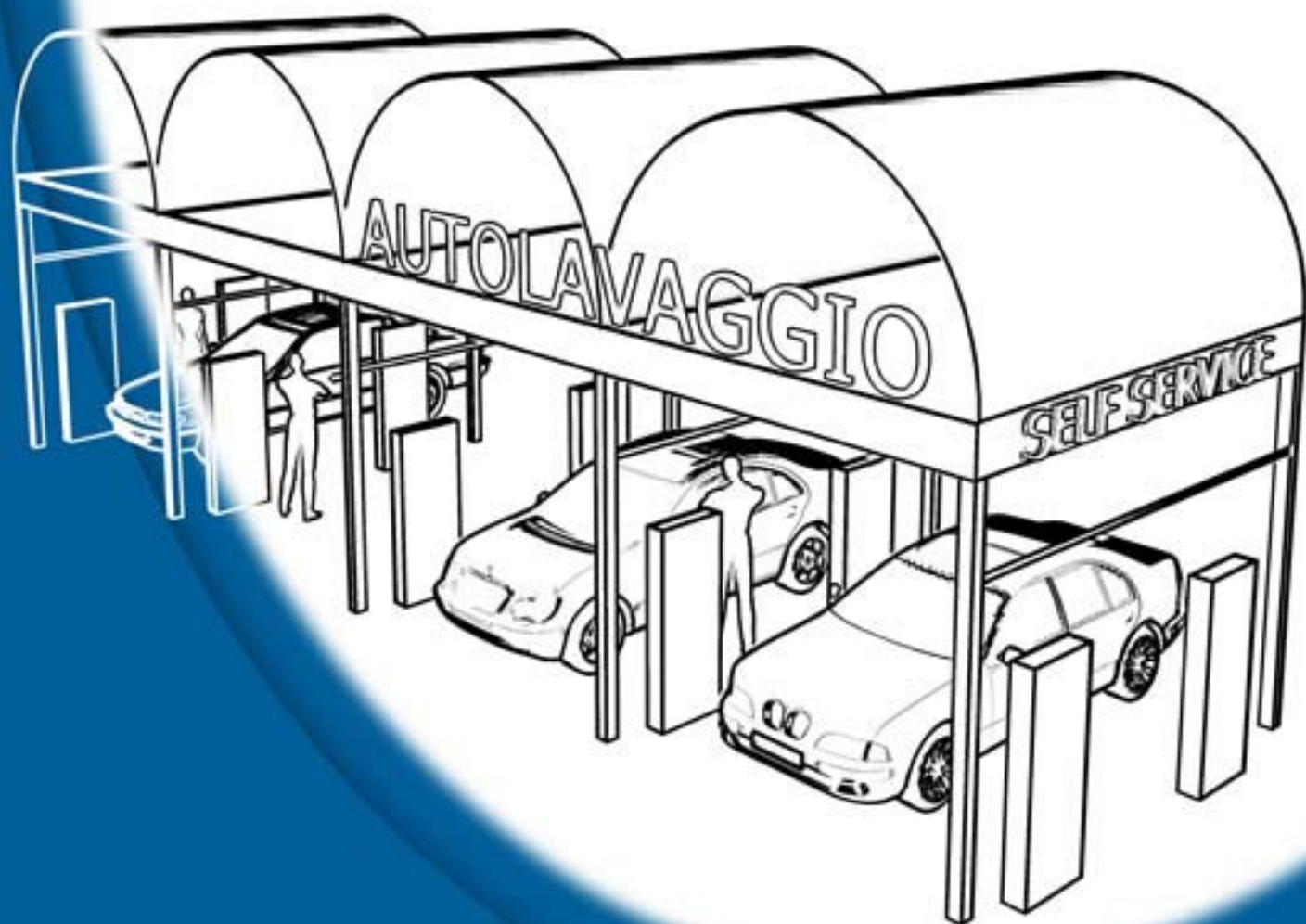

Ricambi e Accessori
per i professionisti del lavaggio auto

pag.4



pag.5



pag.8



pag.9



CAR WASH

Shop & Service

a vostra disposizione!!!

pag.10



pag.11



Il nostro catalogo edizione 2005 vuole essere un punto di riferimento per l'autolavaggio ad alta pressione ed in particolare i multi-pista.

Purtroppo per molti articoli non possiamo essere molto esaurienti e spesso sarà necessario contattare il nostro personale per ottenere informazioni e delucidazioni, ma questo è dovuto soprattutto al continuo evolversi del mercato e all'enorme quantità di prodotti per i quali riteniamo di aver competenza e disponibilità.

pag.12



CHI SIAMO

La Car Wash shop & service è il centro di acquisti al servizio di manutentori, rivenditori o gestori di impianti di lavaggio.

pag.13



pag.16



pag.14



pag.15

pag.17



pag.18



pag.19



pag.20



pag.21



PER QUOTE
SULLE
AUTOMATE
VIETATO

ATTENZIONE - IMPORTANTE
E' VIETATO

ATTENZIONE - IMPORTANTE
E' VIETATO
LAVAGGIO
MOTORE E TELAJO

LAVACERCHI
BRILLANTANTE
ATTENZIONE

NEL PERICOLO ESTIVO SOTTOPONIAMO
IL CERCHIO CON ACQUA E APPLICARE
DISINFESTANTI E PRODOTTO
SULLA PARTI E PRODOTTO
RISCHIANDO LA SALUTE
APPLICARE IL PRODOTTO
CARROZZINE E MOTO

ISTRUZIONI PER IL LAVAGGIO	
1	Preparare il cerchio con acqua e applicare il disinfestante e il prodotto sulla parte e prodotto rischiando la salute
2	Applicare il prodotto con un getto ad alta pressione
3	Applicare il prodotto con un getto ad alta pressione
4	Applicare il prodotto con un getto ad alta pressione
5	Applicare il prodotto con un getto ad alta pressione
6	Applicare il prodotto con un getto ad alta pressione
7	Applicare il prodotto con un getto ad alta pressione
8	Applicare il prodotto con un getto ad alta pressione
9	Applicare il prodotto con un getto ad alta pressione
10	Applicare il prodotto con un getto ad alta pressione

pag.37



pag.35



pag.34



pag.33



pag.32

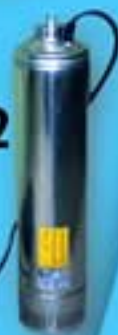

pag.31



I NOSTRI PUNTI DI FORZA

- La **gamma di prodotti** a disposizione è oggi molto vasta e tende a soddisfare completamente le esigenze del settore.
- La continua **ricerca e sviluppo** ci consente di reperire sul mercato mondiale i prodotti con miglior rapporto qualità/prezzo.
- Siamo disponibili dal lunedì al venerdì dalle 08.45 alle 12.15 e dalle 13.30 alle 18.00 ad offrire **consulenze qualificate**.
- **Velocità di consegna** su tutto il territorio nazionale grazie alla collaborazione di trasportatori selezionati.

I NOSTRI OBIETTIVI

Stabilire una sincera collaborazione con i nostri clienti, basata sulla soddisfazione e sulla professionalità.

BUON LAVORO!

pag.30



pag.28



pag.29



pag.23



pag.27



pag.24



pag.26



pag.22



pag.25



POMPE INTERPUMP

IGHT4723	□ Pompa HT4723 DX	A
IGHT6313	□ Pompa HT6313 DX	B
IGW 124	□ Pompa W124	
IGW00098	□ Pompa W98 DX	
IGW150	□ Pompa W150	
IGW827	□ Pompa W827	
IGWW116	□ Pompa WW116 15Lt 110bar 2800g/min 3KW 4HP	
IG47120141	□ Testata Pompa WS133	
IG50120022	□ Testa Pompa W91-W98-W99	
IGKIT1	□ Kit 1 : 6 valvole	
IGKIT123	□ Kit 123 : 6 valvole	
IGKIT124	□ Kit 124 : 6 tappi + o.r.	
IGKIT127	□ KIT 127 : 3 Anelli "Restop" d. 18	
IGKIT131	□ Kit 131 : tenuta alta - bassa pres. per 1 pistone	
IGKIT2	□ Kit 2 : 3 cortecci per carter	
IGKIT23	□ Kit 23 : 3 cortecci per carter	
IGKIT27	□ Kit 27 : tenute alta-bassa press. (x 1 pist.)	
IGKIT28	□ Kit 28 : tenuta alta bassa pres. per 1 pistone	
IGKIT4	□ Kit 4 : 6 tappi + o.r.	
IGZF044	□ Flangia B14 HP3-4P e HP4/5,5	C
IGZF091	□ Flangia HP 2,5-3-4	
IGZF151	□ Flangia HP 4-5,5	
IGZG044	□ Giunto elastico HP 3-5,5	D
IGZG091	□ Giunto elastico HP 2,5-3-4	
IGZG151	□ Giunto elastico HP 4-5,5	
IGZK1	□ Valvola di sicurezza K1	E
IGZK51	□ Valvola di sicurezza K5.1	F
IGZSR	□ Valvola di sicurezza SR	G
IGKIT1	□ Kit 1 : 6 valvole	H
IGKIT131	□ Kit 131 : tenuta alta - bassa pres. per 1 pistone	I



POMPE HAWK

LEH300	□ Pompa Hawk H300 bialbero nuovo mod.	L
LE000301	□ Supporto pistone pompa H300	
LE010001	□ Biella x pompa H300	
LE140102	□ Rondella x vite biella pompa H300	
LE150001	□ Seeger x spinotto supporto pistone pompa H300	
LE150201	□ Spinotto per supporto pistone pompa H300	
LE160201	□ Testata pompa H300 nuda vecchio mod. (3/8")	
LE180105	□ Vite per Biella pompa H300	
LE241500	□ Giunto elastico(28-22) x pompa H300/ mot. H110	M
LE243101	□ Campana di accoppiamento x pompa H300 / mot. H100	N
LE260813	□ Testata pompa H300 completa nuovo mod. (3/8")	
IB ZX0055	□ Kit 6 valvole HAWK (DOLLY)	O
IB ZX0248	□ Kit 3 tenute HAWK (DOLLY) diam.20mm	



Pompe alta pressione

portata 19 l/min
 press.uscita da 7 a 105 bar
 press.alimentazione 4 bar
 giri motore/min. 1725
 CV potenza 4,48
 Temperatura max. 71°C
 Passo ingresso 1/2" NPTF
 Passo uscita 3/8" NPTF
 Peso 9 kg

POMPE CAT

T701010 Compressore pompa 350 **A**
 T701020 Compressore pompa SCP-2150 **B**
 T701040 Compressore pompa 340 destra
 T701050 Compressore pompa 340 sinistro
 T701010-3CP Compressore pompa 3CP-1140 **C**



portata 13,6 l/min
 press.uscita da 7 a 155 bar
 press.alimentazione 4,9 bar
 giri motore/min. 1725
 CV potenza 5,4
 Temperatura max. 71°C
 Passo ingresso 1/2" NPTF
 Passo uscita 3/8" NPTF
 Peso 6,7 kg



portata 19 l/min
 press.uscita da 7 a 140 bar
 press.alimentazione 4 bar
 giri motore/min. 1725
 CV potenza 6,8
 Temperatura max. 71°C
 Passo ingresso 1/2" NPTF
 Passo uscita 3/8" NPTF
 Peso 8,7 kg



Per altri modelli consultateci!

TESTE POMPE

T702020-5CP Testata pompa 5CP-2150 **D**
 T702010 Testata pompa CAT (185) 310/340/350 **E**
 T702010-3CP Testata pompa CAT 3CP-1140 **F**



PEZZI D'ACCOPPIAMENTO

T703030 Campana di accoppiamento 350/340 **G**
 T703040 Protezione albero (250) 350 **H**
 T703050 Chiavetta albero (2) 350/340/310 **I**
 T703060 Giunto flessibile 350/340/310/5cp2150 **L**



Pompe alta pressione

Anche se non specificati, sono disponibili tutti i componenti riportati nella figura a fianco.

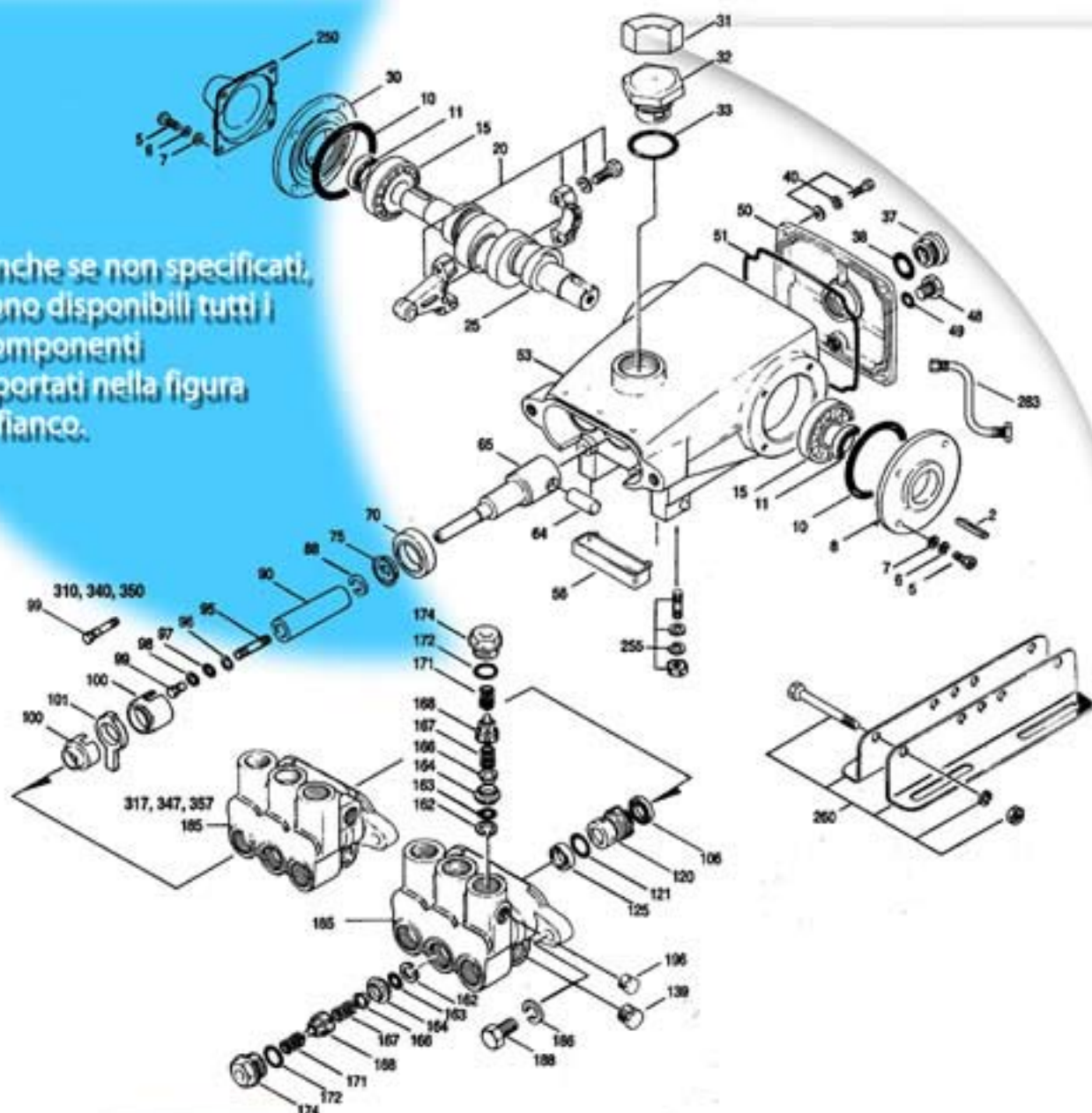

PEZZI ACCESSORI 5CP

- T703010 Kit 3 valvole 350/340/310/SCP2150
- T703025 5CP Kit guarnizioni di tenuta 5CP-2150/6120
- T703060 Giunto flessibile 350/340/310/Scp2150
- T703070 5CP Campana di accoppiamento 5CP-2150
- T703080 5CP Biella per pompa 5CP-2150/6120
- T703090 Tappo di valvola (174) 350/5CP6120
- T703115 5CP Tappo rosso per 5CP-2150/6120
- T703117 5CP Guarnizione per tappo rosso per 5CP-2150/6120
- T703210-5CP Guarnizione corteco pistone carter 5CP-2150
- T703316 5CP Pistone ceramica 5CP-2150/6120
- T703330 5CP Supporto pistone 5CP-2150/6120
- T703340 5CP Spina supporto pistone 5CP-2150/6120

PEZZI ACCESSORI 3CP

- T703010-3CP Kit 3 valvole 3CP-1140
- T703020-3CP Kit guarnizioni di tenuta 3CP-1140
- T703030 3CP Campana di accoppiamento 3CP-1140
- T703060 3CP Giunto flessibile 3CP-1140

MANUTENZIONE

- FUCHS1 Olio Fuchs (5Lt) per pompe CAT
- T713020 Pinza a labbro per pompa Cat
- T713020 AC Chiave speciale a cricchetto per pompa Cat



I NUMERI RIPORTATI TRA () SONO RELATIVI ALLO SCHEMA
ESPLOSO DI PAGINA 6

PEZZI ACCESSORI POMPA 350

T700000	□ Vaschetta raccogli olio (56) 350	
T703010	□ Kit 3 valvole 350/340/310/SCP2150	A
T703020	□ Kit guarnizioni di tenuta 350/340/310	B
T703030	□ Campana di accoppiamento 350/340	
T703040	□ Protezione albero (250) 350	
T703050	□ Chiavetta albero (2) 350/340/310	
T703060	□ Giunto flessibile 350/340/310/Scp2150	
T703080	□ Biella per pompa cat (20) 340/350	C
T703090	□ Tappo di valvola (174) 350/SCP6120	D
T703100	□ Oblò di controllo livello olio (37) 350	E
T703110	□ Tappo rosso (32) 350	F
T703120	□ Canotto sede pistone in ottone (120) 350	
T703130	□ Gabbia femmina (100) 350	G
T703140	□ Gabbia maschio (100) 350	H
T703150	□ Coppella inox pistone (75) 350	
T703155	□ Distanziale(88) tra pist.(90) e copp.(75) 350	
T703160	□ Feltrino gabbia femmina (101) 350	
T703170	□ Guarnizione a labbro cuscinetto (11) 350	
T703180	□ Guarnizione bassa pressione (106) 350	I
T703190	□ Guarnizione scarico olio (49) 350	
T703200	□ Guarnizione rame pistone (98) 350	
T703205	□ Vite blocca pistone (99) 350	
T703210	□ Guarnizione corteco pistone carter (70) 350	
T703220	□ Guarnizione alta pressione (125) 350	L
T703230	□ Guarnizione o-ring cuscinetto (10) 340/350	
T703240	□ Guarnizione teflon pistone (96) 340/350	
T703250	□ Guarnizione tappo valvola (172) 350	M
T703260	□ Guarnizione tappo rosso (33) 350	
T703270	□ Guarnizione oblò di controllo (38) 350	N
T703280	□ Guarnizione nera valvola (163) 350	
T703285	□ Guarnizione posteriore (51) 340/350	
T703290	□ Guarnizione nera pistone (97) 350	
T703310	□ Pistone ceramica (90) 350	O
T703320	□ Cuscinetto (15) 350	
T703325	□ Piastra di chiusura (08) 350	
T703330	□ Supporto per pistone (65) 340/350	
T703340	□ Spina supporto pistone (64) 340/350	
T703350	□ Guarnizione teflon bianca valvola (162) 350	P



MOTORI

- GM705050 □ Motore SIEMENS tri 1000 T/MN 380V
T705040 □ Motore CAT tri 2,2 Kw 945 RPM



Per altri modelli...
consultateci!

Pompe alta pressione

Pompe alta pressione

REGOLATORI ALTA PRESSIONE

- MTM35207/R Regolatore di pressione 40L con manopola rossa **A**
- MTM35208 Regolatore di pressione 40L senza manopola **B**
- SG706050 Regolatore di pressione by passs Kranzle



A

ACCESSORI

- MTM35150 Kit di riparazione regolatore MTM
- SG706010 Kit di riparazione regolatore KRANZLE

C



B



D



E

MANOMETRI

- MTMOIX91160/63 Manometro 0-160 bar radiale inox diam.63 M1/4 **D**
- MTMOIX92160/63 Manometro 0-160 bar assiale inox diam.63 M1/4 **E**
- MTMOIX92250/63 Manometro 0-250 bar assiale inox diam.63 M1/4

SICUREZZA

- MTM20004 Anti colpo d'ariete 1/2"
- MTM20005 Anti colpo d'ariete 3/8"



F

G



MANUTENZIONE

- VU-VEP E 105/2 Loctite 270 50ml
- VU-VEP E 175/1 Loctite 542 50ml
- VU-VEP D 300/1 Teflon 10 rotoli da 13.00mt

G



TRI-FLOW

Tri-Flow™ Lubrificante al Teflon®

DIECI PRODOTTI IN UNO

Consultateci!



Raccordi e Riduzioni

NIPPLO



D



E



F



A



B



C

RACCORDI GIREVOLI

RACCORDI SPECIALI

PORTA-TUBO



W



Z



G



H



I



L

RACCORDI SEMPLICI, A 'T' ED ALTRI



M



N



O



P



Q

TAPPI



R

Per altri modelli...
consultateci!



S



T

RACCORDI A OGIVA



U



V

RACCORDI PNEUMATICI



2

ATTACCHI RAPIDI



1

Misuriamo il passo...

1/8"

10mm

1/4"

13mm

3/8"

17mm

1/2"

21mm

3/4"

27mm

1"

34mm



CARTUCCE FILTRO FILO AVVOLTO

WL201010	□ Filtro 5mic 25cm 9"3/4	A
WL201010L	□ Filtro 5mic 50cm 20"	
WLPA100030	□ Filtro 20mic.12,5cm.5"	B
WL201020	□ Filtro 20/25mic 25cm 9"3/4	
WL201020L	□ Filtro 20/25mic 50cm 20"	
WL201025	□ Filtro 50mic 25cm 9"3/4	
WL201025L	□ Filtro 50mic 50cm 20"	
WL201030	□ Filtro 100mic.25cm.9"3/4	
WL201030L	□ Filtro 100mic 50cm 20"	
WL201080	□ Filtro carbone 25cm.9"3/4	D
WL201130	□ Filtro Nylon 60mic.25cm.9"3/4	E
WLFQA15040	□ Filtro quarzite multistrato 1" 2,5 mc/h	
WL FIO 20-1	□ Cartuccia in fiocco di propilene 20" 1 mic.	
WL FIO 20-20	□ Cartuccia in fiocco di propilene 20" 20 mic.	
WL FIO 20-5	□ Cartuccia in fiocco di propilene 20" 5 mic.	
WL FPM 3/4	□ Filtro Pulente 3/4"	
WLFAM 1	□ Filtro autopulente 1"	F
WLFAM 3/4	□ Filtro Autopulente 3/4"	G
AT201021L	□ Filtro Autoequipe 50micron 50cm ATLAS	H
AT201070	□ Filtro misto carboni 10/20mic.25cm.9"3/4	I
WLCX100424	□ Cartuccia filtro BIG Carbon Block 20" 5 mic	L

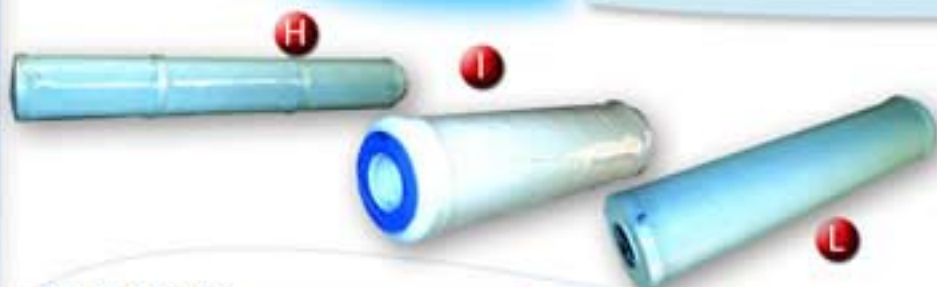

PORTA FILTRI

WL CHIAVE	□ Chiave per portafiltro WatLine	M
WL201300	□ Portafiltro 3pz 9"3/4 att.3/4" inserto in ottone	N
WL201320	□ Portafiltro 3pz 20" att.3/4" inserto in ottone	
WL201320-1	□ Portafiltro 3pz 20" att.1" inserto in ottone	

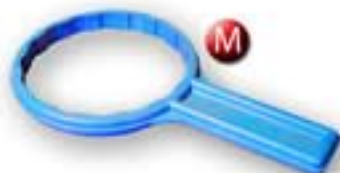

FILTRI A "Y"

MTM89010	□ Filtro a Y ottone 3/8"	O
MTM89011	□ Filtro a Y ottone 1/2"	
MTM89X010	□ Filtro a Y inox 3/8"	P
MTM89X011	□ Filtro a Y inox 1/2"	



GALLEGGIANTI

PA29.0160.00	□ Rubinetto galleggiante per vasca acqua calda 3/8"	Q
PA29.0160.10	□ Rubinetto galleggiante per vasca acqua calda 1/2"	
MO GALL 5 MT	□ Galleggiante neoprene 5 mt. di cavo	R
SP203080	□ Galleggiante contatti Mercurio (arancio)	S
ESIMP260-001/0	□ Galleggiante due livelli inox (203110)	T



Per altri modelli...
consultateci!

Trattamento dell'acqua

ADDOLCITORI

- DB AD+OS200 Addolcitore+osmosi 200L/H compatto su chassis inox
 DB SAC 15 Addolcitore automatico volum uso domestico + tino



A

C



Tino sale per addolcitori
 200lt. d. 53 x h. 100 cm
 completo di pozzetto.

B



ACCESSORI

- WLFL50001605 V. Fleck 5000/1600 SE 3/4" Meter turb. singola
 WLFL56001605 Valvola Fleck 5600/1600 volumetrica
 WLFL90001605 Valvola Fleck 9000/1600 8mc
 WLEXT Estensione 40 mc per V. Fleck 9000
 WL TSE00106 Tino sale 100lt d.47xh.63 completo
 WL TSE00201 Tino sale 200lt d.53xh.100 completo
 WLBOH01047 Bombola addolcitore 10"x 47" 54Lt (36Lt resina)
 WLBOH01054 Bombola addolcitore 10"x 54" 63Lt (42Lt resina)
 WLBOH01335 Bombola addolcitore 13"x 35" 65Lt (43Lt resina)
 WLBOH01344 Bombola addolcitore 13"x 44" 84Lt (62Lt resina)
 WLBOH01354 Bombola addolcitore 13"x 54" 100Lt (66Lt resina)
 D OSMOCLEAN Soluzione rigenerante per membrane osmosi

A

B

C

MEMBRANE

- UNI 2540 BW30 Membrana Filmtec BW 30-2540
 UNI 4021 TW30 Membrana Filmtec TW 30-4021
 UNI 4040 BW30 Membrana Filmtec BW 30-4040
 WL OI 021730 Membrana Filmtec TFC TW 30 2521

E

F

G

H

VESSEL

- WL OI 022030 Vessel per membrana 2540 PVC
 WL OI 022060 Vessel per membrana 4040 PVC
 WL OI 022120 Vessel per membrana 4040 INOX
 WL OI 022620 Vessel per membrana 2540 INOX
 UNIRESINA Resina cationica al litro

I

L



G

E

F



inox

I



L

H



IMPIANTO DI OSMOSI A
 TRE MEMBRANE - 800 lt./h

Per altri modelli...
 consultateci!



POMPE A PALETTE PER OSMOSI

WLPO201813	<input type="checkbox"/> Pompa rotativa 400 lt/h att fascetta + by pass	A
WLPO201817	<input type="checkbox"/> Pompa rotativa 800/600 lt/h att fascetta + by pass	B
WLPO201819	<input type="checkbox"/> Pompa rotativa 1000 lt/h att fascetta + by pass	C
WL KIT GIUNTO 71	<input type="checkbox"/> Kit giunto + campana per motore 1/2 hp B14-M71	L
WL KIT GIUNTO 80	<input type="checkbox"/> Kit giunto + campana per motore 3/4-1 hp B14-M80	M
WL209035	<input type="checkbox"/> Motore elettrico 1HP/220V-50Hz 750W	O



MANOMETRI BASSA PRESSIONE

VU D215/6	<input type="checkbox"/> Manometro 0-25 bar radiale inox diam.63 M1/4	D
VU D220/4	<input type="checkbox"/> Manometro 0-10 bar assiale inox diam.63 M1/4	E



I MANOMETRI:

la differenza tra radiale e assiale è visibile dall'immagine riportata sotto.



RADIALE



ASSIALE

APPARECCHI DI MISURAZIONE

WLKA001015	<input type="checkbox"/> Acquatest 2 Flaconi (2 reagenti)	F
WLKA001022	<input type="checkbox"/> Kit per misurare il PH (da 1 a 11)	F
WLKA005030	<input type="checkbox"/> Kit semplice per misurare il PH (da 5 a 9,5)	F
WLOI022080	<input type="checkbox"/> Misuratore di conduttività	F
WL213001	<input type="checkbox"/> Acquatest 2 Flaconi (1 reagente)	F
WL213001-1	<input type="checkbox"/> Acquatest 1 Flacone (1 reagente)	F
WL HI98106	<input type="checkbox"/> Misuratore di PH mod. Chant	G
WLHI70031P	<input type="checkbox"/> Soluzione di taratura 1413 ms	H
213010	<input type="checkbox"/> Termometro portatile	I
WL KIT GIUNTO 71	<input type="checkbox"/> Kit giunto + campana per motore 1/2 hp B14-M71	L
WL KIT GIUNTO 80	<input type="checkbox"/> Kit giunto + campana per motore 3/4-1 hp B14-M80	M



Per altri modelli...
consultateci!

VALVOLA ANTI-RITORNO BASSA PRESSIONE

MO MONDEO 1/2	Valvola di ritegno bassa pressione INOX 1/2"	A
MO MONDEO 1/4	Valvola di ritegno bassa pressione INOX 1/4"	B
MO MONDEO 3/8	Valvola di ritegno bassa pressione INOX 3/8"	C
MTM37101	Valvola bassa pressione in ottone FF1/2" Europa	D
MTM37103	Valvola bassa pressione in ottone FF1" Europa	E



VALVOLA ANTI-RITORNO ALTA PRESSIONE

MTM37110	Valvola HP anti-ritorno ottone FF 1/4	E
MTM37120	Valvola HP anti-ritorno ottone FF 3/8	
MTM37130	Valvola HP anti-ritorno ottone FF 1/2	
VU-VEP A 228/1	Valvola anti ritorno MF1/8	
VU-VEP A 228/2	Valvola anti ritorno MF1/4	
MTM89503	Valvola a sfera in acciaio da 1/2" F-F 500 bar	F
PA60.2020.00	Valvola HP anti-ritorno inox FF 3/8	G
PA60.2030.00	Valvola HP anti-ritorno inox FF 1/4	
PA60.2070.00	Valvola HP anti-ritorno inox FF 1/2	

Per altri modelli...
consultateci!



EIETTORI

MTM29004	Eiettore antigelo in ottone MM3/8	I
MTM29036	Eiettore antigelo in ottone FM3/8	
PA21.0003.31	Portagomma ott. (ricambio x eiettore fisso PA)	
PA21.0010.24	Lotto di 10 Kit rip. eiettore fisso PA	
PA21.0015.23	Eiettore antigelo in ottone F-M3/8 p.2.3	
PA21.0120.23	Eiettore regolabile 3/8 npt. MM inox + tef. 2.3 mm	

RUBINETTO A SFERA

MO RUB F-F 1/4	Rubinetto minisfera inox FF1/4" leva blu piccola	I
MO RUB M-F 1/4	Rubinetto minisfera inox FM1/4" leva blu piccola	M
VU A304/2	Rubinetto minisfera ottone MF1/4" leva rossa piccola	N
VU A310/4	Rubinetto minisfera ottone MM1/4" leva nera piccola	O
VU A311/3	Rubinetto minisfera ottone MF1/4" leva nera piccola	P
MTM89701	Rubinetto sfera ottone FF1/4" leva rossa lunga	
MTM89702	Rubinetto sfera ottone FF3/8" leva rossa lunga	





EV 287 Esempio di montaggio di una una batteria di tre elettrovalvole

BURKERT

- BU017463N □ EV 287 G1/2 PVC+BUNA 24V c.a.
- BU125302W □ EV 6013 G1/4 foro 3mm OT+Viton(FPM) 24V c.a.
- BU125333 □ EV 6014 G1/8 OT+Viton 24V c.c. 3vie
- BU126260 □ EV 6213 G1/2 foro 10mm OT+NBR 24V c.c.
- BU126261V □ EV 6213 G1/2 foro 10mm OT+NBR 24V c.a.
- BU126273Z □ EV 6213 G3/4 OT+VITON 24V c.a.
- BU132153 □ EV 287 G1/2 PVC+EPDM 24V c.a.
- BU134096C □ EV 6011 G1/8 OT+Viton 24V c.a.
- BU420435 □ EV 6013 G1/4 OT+Viton 48V c.a.
- BU501245E □ EV 6014 G1/8 OT+Viton 24V c.a. 3vie



Per altri modelli... consultateci!

ACCESSORI E RICAMBI

- BU628795 □ Corpo elettrovalvola plastica EV 287 distributrice
- BU628796 □ Corpo elettrovalvola plastica EV 287 miscelatrice
- BU628799Q □ Piastra di chiusura rampa 287
- BU506120 □ Coppia di tiranti per 2 e.v.
- BU629222E □ Coppia di tiranti per 3 e.v.
- BU629223F □ Coppia di tiranti per 4 e.v.
- BU629224 □ Coppia di tiranti per 5 e.v.
- BU629260Y □ Piastra connessione 1/2 per rampa 287 + O-R
- BU629261M □ Coppia di sostegni a L di fissaggio per rampa 287
- BU637334W □ Dado blocca bobina
- BU900294 □ Guarnizione x rampa EV 287
- BU CONN □ Connettore Burkert x E.V. da 1/4-3/8-1/2
- BU CONN2 □ Connettore Burkert x E.V. da 1/8
- BU125724L □ Bobina 24 Volt c.a. per 6213 da 1/2" 126261
- BU126350A □ Corpo elettrovalvola 6213 1/2" BU126261V
- BU130638F □ Bobina 48 Volt c.a. per 6213 da 1/2" 126261
- BU503611 □ Bobina 24 Volt c.a. per 287 N.C.
- BU503613 □ Bobina 24 Volt c.a. per 287 N.A.
- BU506165 □ Piastra per sede valvola (506166) x 287
- BU624014 □ Kit riparazione 287 B13 EPDM/281 DN 13-B



B



MODELLO 6213
 Acqua fredda.
 Acqua calda. Elettrovalvola
 con pressione differenziale 0.
 Raccordo G 1/2 a 2".
 Rimpiazza i tipi 280,
 290, 180 e 190.

A

GSR

 Ventiltechnik
 GmbH & Co. KG

ELETTOVALVOLE GSR

 Elettrovalvola
 GSR

ELETTOVALVOLE SIRAI

ELETTOVALVOLE ODE

- ODE2 Elettrovalvola 2 vie 1/4 senza connettore 48 v.
 ODE BOB 48 Bobina 48 volts per EV ODE

ELETTOVALVOLE PARKER

- TE PARKER 1/2NC Ev Parker 133 1/2" 2/2 n.c.s.c.
 TE PARKER 100 B Ev 2 vie ottone 2-100bar 3/8" NC
 TE PARKER1/4 3V Ev Parker 1/4" 3 vie PM 139 FV
 TE PARKER1/4 NC Ev Parker 1/4" NC PM 146.3KV
 TE BOBINA ZB09 Bobina ZB09 24 v. 50-60 hz (X EV 139-133)
 TE BOBINA ZB14 Bobina ZB14 EV Parker 24v 50-60 hz (X EV146)
 TE CONNETTORE Connettore Ev Parker
 TE MEMB 1 Membrana NBR per EV 133 3/8" - 1/2"

ELETTOVALVOLE MULLER

- SP502310 Corpo E.V. in plastica AK MULLER DN 17mm MM3/4
 SP502400 Corpo E.V. in plastica AK MULLER DN 13mm MM1/2
 SG503300 Bobina 220V per EV.AK MULLER
 SP503310 Bobina 24V 50Hz c.a. x E.V. AK MULLER

 Elettrovalvola
 modulare AK MÜLLER

ELETTOVALVOLE ASCO JOUCOMATIC

- CHI11500634 Ev AJ elettropilota JOR 11500634-024CA
 CHI11590191 Ev AJ elettropilota 2 vie
 CHISCXB223A127 Ev AJ elettropilota 7-100bar 24/50 3/8 alsi 8mm
 CHI131600-1G8-CV Kit riparazione Ev Asco 1/2"
 CHI133861 Kit riparazione Ev Asco SCXB223A127



Elettrovalvola Pneumatica OMOL

 Per altri modelli...
 consultateci!

POMPE SEKO

SEKO601ACS	□ Pompa diretta 601ACS 220V 3.5L-6B 3L-10B 2.5L-12B	
SEKO602ACS	□ Pompa diretta 602ACS 220V 8L-1B 6L-5B 5L-8B	A
SEKO602ACS 24V	□ Pompa diretta 602ACS 24V 8L-1B 6L-5B 5L-8B	
SEKO902DPG	□ Pompa asservita 902DPG 220V 14L-2B 12L-6B 10L-10B	B
SEKO902DPZ	□ Pompa asservita 902DPZ 220V 14L-2B 12L-6B 10L-10B	
SEKOPPR0301A2000	□ Pompa Peristaltica PR1 230 v. 0,15 - 1 Lt - 3 bar	

POMPE SEKO

serie Tekna

pompe dosatrici che operano con una frequenza massima di lavoro di 400 impulsi al minuto.

Questo permette un dosaggio uniforme con un campo di regolazione molto ampio e preciso.

La particolare concezione delle valvole adottate dalla Seko e l'assenza di elastomeri a contatto con i prodotti chimici dosati, consentono l'uso della pompa serie Tekna con la totalità dei prodotti utilizzati negli impianti.

Altro punto di forza è l'installazione estremamente semplice da attuare.



POMPE ETATRON

ET 1D01558A	□ Pompa meccanica a diaframma : testata in PVC	
ET 401005	□ Pompa dosatrice manuale 4 l/h 5 bar 220 volt	C
ET 401005 110V	□ Pompa dosatrice manuale 4 l/h 5 Bar 110V	
ET 401005 24V	□ Pompa dosatrice manuale 4 l/h 5 bar 24 volt	
ET 401020 NM	□ Pompa dosatrice manuale 5 l/h 7 bar nuovo modello	D
ET DL PM 2	□ Pompa dosatrice asservita 5 l/h 10 bar	
ET DLS MA2	□ Pompa dosatrice manuale 10 l/h 10 bar	E
ET DLS MA3	□ Pompa dosatrice manuale 20 l/h 5 bar	
ET DLS VFT 2	□ Pompa dosatrice asservita 20 l/h 5 bar 4 funzioni	
ET DLS VFT 3	□ Pompa dosatrice asservita 10 l/h 10 bar 4 funzioni	
ET DLS VFT 5	□ Pompa dosatrice asservita 30 l/h 4 bar 4 funzioni	
ET HD - MA	□ Pompa dosatrice manuale 5 l/h 10 bar doppia rego	
ET MEMBRANA	□ Membrana per pompa 20 lt	
ET RACC	□ Raccordo corpo pompa	
ET TESTA	□ Testa per pompa 20 lt	
ET2107185	□ Scheda pompa DL-PK (4 l/h 5 bar)	



Per altri modelli...
consultateci!



Pompa dosatrice con dimensioni particolarmente ridotte.

Portata regolabile manualmente attraverso un'apposita manopola.

Cassa in plastica
Dimensioni: 128x108x110mm
Pannello frontale in acciaio inox.





POMPE LANG

- L401 pompa
- L401 M Membrana x pompa Lang blu
- L401 MP Membrana x pompa Lang pneumatica L=9mm
- L401 MP1 Membrana x pompa Lang pneumatica L=14mm
- L401 pompa Pompa Elados-Emp 148209
- L401 T Testa di pompa lang
- L402152 Valvola di spurgo per pompa dosatrice Lang

POMPE ULKA

- ADULKA220-230 Pompa Ulka 220-230 Volts.
- ADULKA24 Pompa Ulka 24 volts.



Per altri modelli...
consultateci!

POMPE EMEC

- EMFCOW0505 Pompa Etec serie F mod. FCOW 05 05 verde
- EMQAC Pompa pneumatica 6 l/h (viton-inox)



DOSATRON

- DD310RE Dosatron DSA 310 RE 3%-10%
- DD400RE Dosatron DSA 400 RE 0,5%-4% reg. est.

PRESTAZIONI

- Dosaggio regolabile :
3 - 30 %
(1:10 - 1:10)
- Portata d'acqua* di funzionamento :
10 l/h - 1,5 m³/h
(30 l/min - 25 l/min)
(1/2" 20 Psi max - 7-10 GPa)
- Pressione d'acqua di funzionamento :
0,5 - 5 bar
(7 PSI - 50 PSI)
- Portata di iniezione del prodotto
concentrato : 0,3 l/h - 150 l/h
(30 l/min - 150 l/min) (GPa)

Una tecnologia unica
che incorpora tutte
le funzioni del dosaggio

Tecnica di dosaggio :
Proporzionale senza elettricità

Fonte di energia :
Portata e pressione dell'acqua

- Funzioni incorporate :
- Misurare : motore idraulico volumetrico
 - Dosare : iniezione proporzionale continua del prodotto liquido o solubile
 - Regolare : proporzionalità asservita alla portata dell'acqua
 - Mescolare : omogeneizzazione integrata

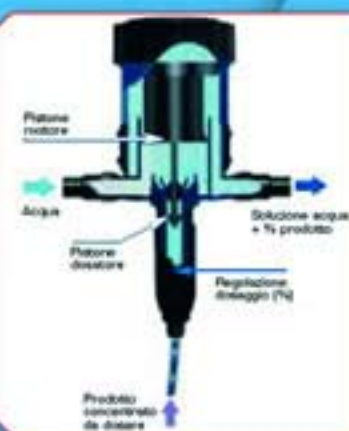

**DISPONIBILI
DISTRIBUTORI DI DETERGIVO
IN POLVERE**

Equipaggiamenti per piste



LANCIA PUNTA INCLINATA

MTM58070	☐ Lancia nuda MT3 700 inox inclinata	A
MTM58090	☐ Lancia nuda MT3 900 inox inclinata	A
MTM59070	☐ Lancia nuda MT3 700 Fe-Zn inclinata	A
MTM59120	☐ Lancia nuda MT3 1200 Fe-zn inclinata	A
MTM59150	☐ Lancia nuda MT3 1500 Fe-zn inclinata	A
MTM50090	☐ Lancia nuda MT2 L900 FeZn inclinata	B
MTM50120	☐ Lancia nuda MT2 L1200 FeZn inclinata	B
MTM510900	☐ Lancia MT2 con innesto inox 900	C

Impugnature



LANCIA DRITTA

MTM1930110	☐ Lancia spada nera filtro fisso 700 mm inox	D
MTM1930110B	☐ Lancia spada blu filtro fisso 700 mm inox	E



LANCIA PER SPAZZOLE

MTM62513	☐ Lancia elite inox punta dritta 700mm	F
MTM62513-l	☐ Lancia elite inox punta inclinata 700mm	G
MTM62523	☐ Lancia elite inox punta diritta 950mm	F
MTM62523-l	☐ Lancia elite inox punta inclinata 950mm	G
MTM62533	☐ Lancia elite inox punta diritta 1200mm	F
MTM62533-l	☐ Lancia elite inox punta inclinata 1200mm	G
MTM29301	☐ Iniettore per schiuma	O

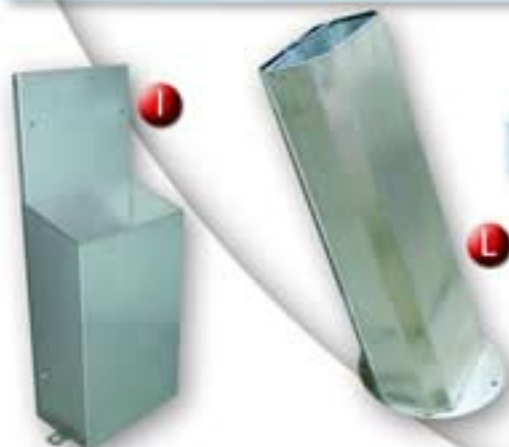

LANCIA RETRATTILE

SG801140	☐ Lancia retrattile perpendicolare KARCHER	J
----------	--	---

Per altri modelli...
consultateci!

SUPPORTI LANCIA

CMT CW06P.S.I.	☐ Porta spazzola inox diritto	I
CMT CW14P.S.O.	☐ Porta spazzola inox obliquo	L
MTM00130500	☐ Supporto lancia flessibile a pavimento inox	M
MTM00130520	☐ Supporto lancia rigido a pavimento inox	M
MTM00130560	☐ Supporto lancia flessibile a parete + sfiato inox	N



SPAZZOLE E ACCESSORI

MTM20155	□ Spazzola setola naturale 9 cm con supporto	A
MTM201K010	□ Supporto in plastica per spazzola Vorwerk	B
MTM201K011	□ Spazzola setola naturale 6 cm t.* Vorwerk 815005	C
MTM201K012	□ Spazzola setola naturale 9 cm t.* Vorwerk 815000	
SG815060	□ Supporto inox con fori per spazzola Vorwerk	D
SP815040	□ Supporto alluminio per spazzola Vorwerk	
SP815050	□ Supporto alluminio con fori per spazzola Vorwerk	E
SP815020	□ Maschera in plastica nera x spazzola Vorwerk(mosm)	F
TARTSPAZZOLA	□ Adesivo scritta spazzola	

PROTEZIONI UGELLI

MTMFE193L0823	□ Dado 3/8" GF per bloccare protezione ugello	
MTMPL193L0583	□ Protezione ugello nero MTM	
MTMPL193L0583B	□ Protezione ugello blu MTM	
MTMPROBRU	□ Protezione ugello MTM vecchio mod.	
CH13.0003.65	□ Raccordo portaugello rosso	
MTM193K501	□ Portaugello 1/4 1/4 con protezione	G
MTM193K502	□ Portaugello 1/8 1/4 con protezione	
MTMFES02285	□ Dado Portaugello 1/4 F- 1/4 F	
MTMOT193L0580	□ Portaugello nudo per lancia spada x ug 1/8 o T.P.	

LANCE KARCHER

OL KARCHER/MT	□ Tubo al mt HP nero con racc Karcher 5/16	
SG52190	□ Viti di ricambio per lancia Karcher	
SG52220	□ Cilindro in gomma prima della prot. gialla Karcher	
SG806050	□ Spinetta per pulsante giallo Karcher	H
SG806060	□ Spinetta per protezione ugelli Karcher	I
SG806070	□ O-ring per lancia perpendicolare Karcher	L
SG806090	□ Pulsante giallo per spazzola Karcher	M
SG806100	□ Calamita per linguetta Karcher	N
SG806110	□ Impugnatura a forma di mezzaluna x Karcher	O
SG806120	□ Supporto x lancia perpendicolare Karcher	P
SG806130	□ Linguetta in gomma rompigetto Karcher	Q
SG806140	□ Protezione ugelli gialla Karcher	R
SG806180	□ Molla per pulsante Karcher	
SG806200	□ Impugnatura Mobile Lancia Perpendicolare Karcher	S
MTM70007	□ Nipplo M22 M - 3/8" gas M Karcher (x volantino)	T
MTM70009	□ Nipplo M22 M - 1/4" gas M Karcher (x volantino)	
MTMOT236065	□ Racc M22x1,5 M - 1/4 M (x lancia Karcher)	U
SG52230	□ Raccordo a volantino lancia Karcher	V

Per altri modelli...
consultateci!

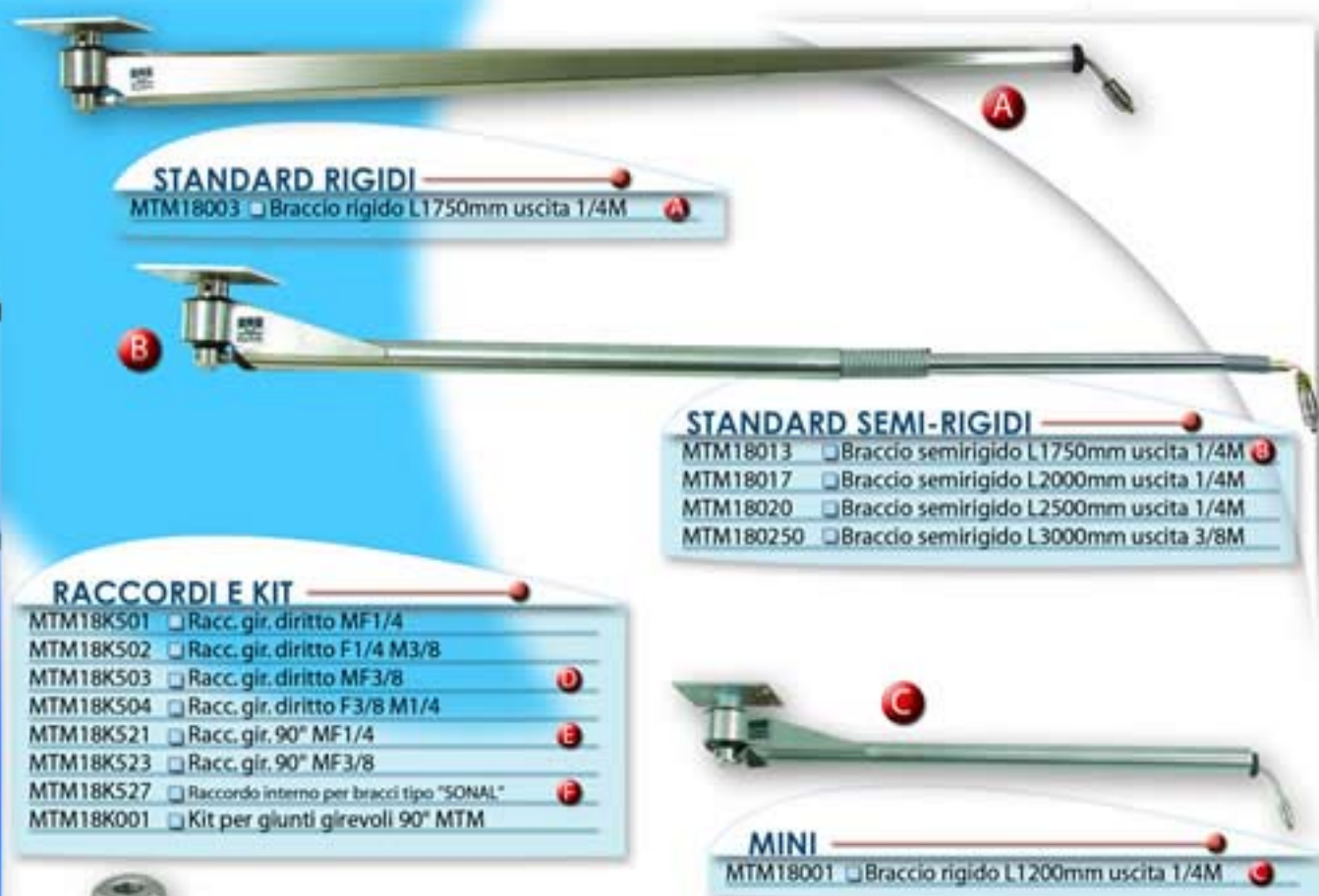

STANDARD RIGIDI

MTM18003 □ Braccio rigido L1750mm uscita 1/4M

STANDARD SEMI-RIGIDI

MTM18013 □ Braccio semirigido L1750mm uscita 1/4M
 MTM18017 □ Braccio semirigido L2000mm uscita 1/4M
 MTM18020 □ Braccio semirigido L2500mm uscita 1/4M
 MTM180250 □ Braccio semirigido L3000mm uscita 3/8M

RACCORDI E KIT

MTM18K501 □ Racc. gir. diritto MF1/4
 MTM18K502 □ Racc. gir. diritto F1/4 M3/8
 MTM18K503 □ Racc. gir. diritto MF3/8
 MTM18K504 □ Racc. gir. diritto F3/8 M1/4
 MTM18K521 □ Racc. gir. 90° MF1/4
 MTM18K523 □ Racc. gir. 90° MF3/8
 MTM18K527 □ Raccordo interno per bracci tipo "SONAL"
 MTM18K001 □ Kit per giunti girevoli 90° MTM

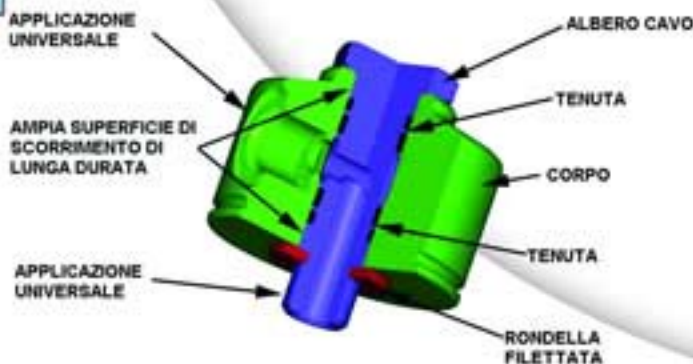

PRESSIONE 280bar / 4100psi
 PORTATA 40 l/min / 10,5US GPM
 TEMPERATURA 120°C / 250°F

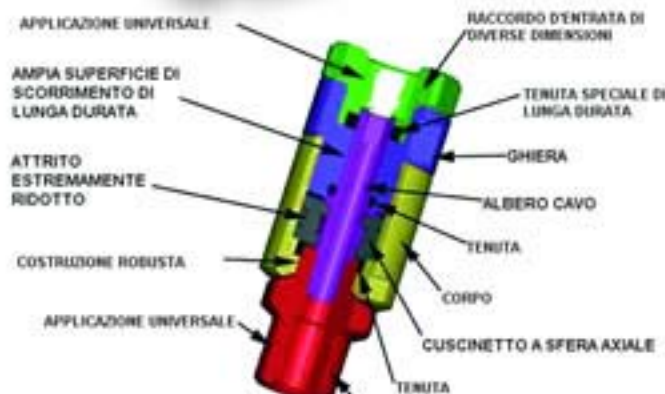

PRESSIONE 280bar / 4100 psi
 PORTATA 40 l/min / 10,5US GPM
 TEMPERATURA 120°C / 250°F

Per altri modelli...
consultateci!

MURALI

- MTM18103 Braccio rigido murale L1750mm uscita 1/4M
- MTM18117 Braccio semirigido murale L2000mm uscita 1/4M
- MTM18120 Braccio semirigido murale L2500mm uscita 1/4M
- MTM18125 Braccio semirigido murale L 3000mm uscita 1/4M

DOPPI

- MTM18402 Braccio rigido doppio L1600/1750mm uscita 1/4M
- MTM18403 Braccio rigido doppio L1750/2000mm uscita 1/4M
- MTM18412 Braccio semirigido doppio L1600/1750mm uscita 1/4M
- MTM18413 Braccio semirigido doppio L1750/2000mm uscita 1/4M

A "Z"

- MTM18652 Braccio rigido a Z L1550mm uscita 1/4M
- MTM18612 Braccio semirigido a Z L1550mm uscita 1/4M

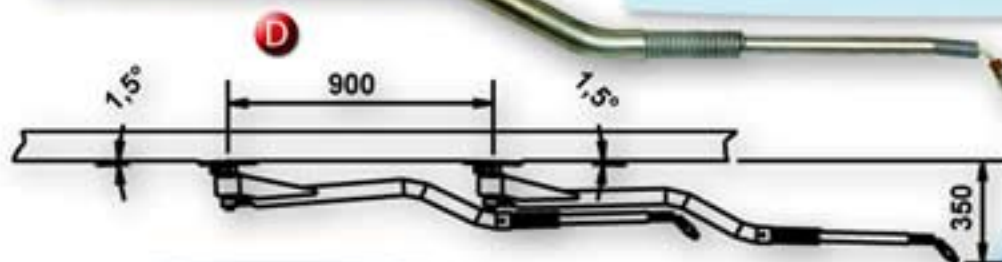

OBLIQUI

- MTM187150 Braccio semirigido inclinato L1850mm uscita 3/8M

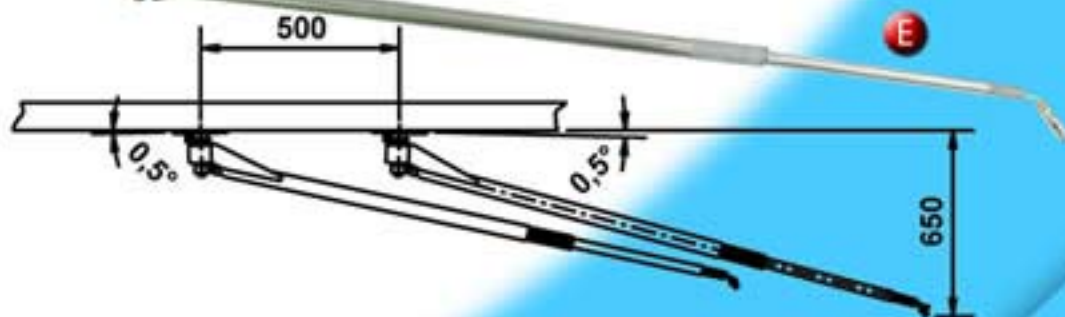

VERTICALI

- MTM189025 Braccio verticale a 1 molla con girevole h300cm

TUBI PLASTICI INTERNO BRACCIO

- MTMTBGO18U064115 Tubo interno x braccio a zeta MTM
- MTMTBIX18U5056D Tubo interno per Braccio MTM18003
- MTMTBIX18U5059D Tubo interno INOX braccio MTM18007

GRILLETTI

PISTOLA perdente	BLU
PISTOLA perdente, chiusa in alta pressione	VERDE
PISTOLA non perdente	NERO
PISTOLA senza grilletto	

PISTOLE ASTRA

colore grilletto	portata l/m	att. Entrata
blu	40	1/4 MoF - 3/8 MoF
verde	40	1/4 MoF - 3/8 MoF
nero	40	1/4 MoF - 3/8 MoF
senza	40	1/4 MoF - 3/8 MoF



PISTOLE AURA

colore grilletto	portata l/m	att. Entrata
blu	30	1/4 MoF - 3/8 MoF
verde	30	1/4 MoF - 3/8 MoF
nero	30	1/4 MoF - 3/8 MoF
senza	30	1/4 MoF - 3/8 MoF



PISTOLE IRIDE

colore grilletto	portata l/m	att. Entrata
blu	25	1/4 MoF - 3/8 MoF
verde	25	1/4 MoF - 3/8 MoF
nero	25	1/4 MoF - 3/8 MoF
senza	25	1/4 MoF - 3/8 MoF



RACCORDI GIREVOLI

MTM75012 RACCORDO GIREVOLE PER PISTOLA



UGELLI INOX

ANGOLO DISPERSIONE	PASSO	PORTATA
15°	1/4	03
25°	3/8	035
40°	TESTA PIATTA	04
50°		05
65°		06
80°		



Per altri modelli...
consultateci!

1/8"

10mm

1/4"

13mm

Misuriamo il passo...

A

TUBI A SPIRALE

- AD SPIRALE 10 Tubo spirale 8x5 GIALLO 10,00mt. 1 racc. gir.
- AD SPIRALE 5 Tubo spirale 8x5 GIALLO 5,00mt. 1 racc. gir.
- AD SPIRALE 7,5 Tubo spirale 8x5 GIALLO 7,50mt. 1 racc. gir.
- VU L122 Tubo spirale 8x5 BLU 12,00mt. 2 racc. gir.

B

TUBI HP TRECCIA SINGOLA

- MTMR1-350-3/8 Tubo cao blu 5/16 R1 250 bar att. 3/8 L. 3,50 mt.
- MTMR1-420-3/8 Tubo cao blu 5/16 R1 250 bar att. 3/8 L. 4,20 mt.
- MTMR1-500-3/8 Tubo cao blu 5/16 R1 250 bar att. 3/8 L. 5,00 mt.

TUBI HP TRECCIA DOPPIA

- MTMR2-350-3/8 Tubo cao blu 5/16 R2 400 bar att. 3/8 L. 3,50 mt.
- MTMR2-420-3/8 Tubo cao blu 5/16 R2 400 bar att. 3/8 L. 4,20 mt.
- MTMR2-500-3/8 Tubo cao blu 5/16 R2 400 bar att. 3/8 L. 5,00 mt.

TUBI PER BRACCI

- MTMTBGO18U064115 Tubo interno per braccio a zeta MTM
- MTMTBIX18U5056D Tubo interno per braccio MTM18003
- OL FERWASH Tubo interno per braccio Ferwash M3/8 FG3/8 90°
- OL TUBO AUTOEQUIPE Tubo interno per braccio Autoequipe 3/8" FF
- PA16.0510.19 Tubo interno per braccio PA 1750 semirigido

TUBI TERMOPLASTICI

- OL809540 Tubo th.plas. 3,50mt 3/8 blu
- OL809560 Tubo th.plas. 4,20mt 3/8 blu
- OL809580 Tubo th.plas. 5,00mt 3/8 blu

Il tubo doppia treccia in acciaio ha diametro interno di mm 8 ed esterno di 15,6 mm. Pressione di servizio fino a 400 bar. Temperatura di utilizzo da -40° a +155°. Il rivestimento è di colore blu, liscio, in modo da non lasciare alcuna traccia sulla carrozzeria dei veicoli. Flessibilità e leggerezza, costruiti con materiali di alta qualità adatti per il lavaggio ad alta pressione con acqua calda.

VARI

- OLHTPON Tubo al mt 5/16 HTP nero
- OLHYDRO/MT Tubo al mt 5/16 Hydropack nero con raccordi
- S0TLAI COMP Tubo x lavainterni completo (senza bocchetta)
- S723 Tubo al mt rilsan nero 5x8 idrolitico
- SEKO CRISTAL Tubo al mt Cristal 4x6 PVC/MT morbido
- SEKO POLIETILENE Tubo al mt polietilene trasparente 4x6 duro
- VU-VEP D 620/4 Tubo al mt poliuretano azzurro 10x7,5 8 bar morbido
- VU-VEP D 622/4 Tubo al mt poliu. azzurro 10x8 9 bar extra morbido
- VU-VEP D 630/4 Tubo al mt rilsan trasparente 10x8 18bar
- VU-VEP D 630/4 Tubo al mt rilsan trasparente 10x8 18bar
- WLAR100365 Tubo per diffusore in PVC diam.27 altezza 1.5mt.
- AD S CALOR Tubo al mt SuperFlex calor d. 50 turbina-bidone
- ADID0036/A Tubo am mt Rilsan 8x6 Blu al metro
- MTM01 Tubo inox barre da 3mt 1/4 al metro
- MTM20333 Avvolgi tubo a muro
- MTMG0244342 Guaina per tubo da 1/4 al metro
- OL BYPASS80 Tubo By-pass 80 cm. R1 1/4"
- OL KARCHER/MT/R1 Tubo nero 10mt R1 5/16 rac Karcher + man H2Of
- OL KARCHER/MT/R2 Tubo nero 10mt R2 5/16 rac Karcher + man H2Oc
- OL MAN Manopola anti piega per tubi H.P.

G
C
D
E
F
H

RACCORDI RECUPERA TUBI

- OL GHIERA 3/8 Ghiera recupera tubi per tubo 3/8 att 3/8 F
- OL GHIERA 5/16 Ghiera recupera tubi per tubo 5/16 att 3/8 F
- OL RACC 3/8 Raccordo recupera tubi per tubo 3/8 att 3/8 F
- OL RACC 5/16 Raccordo recupera tubi per tubo 5/16 att 3/8 F

Gettoniere

GETTONIERE ELETTRICHE - Elettromeccaniche - Meccaniche

AD GETT. MECC.	<input type="checkbox"/> Gettoniera meccanica	
CO/B400/F6/1/0,50€	<input type="checkbox"/> Gettoniera B 400 elettromeccanica da 0,50€	
CO/B400/F6/1/1€	<input type="checkbox"/> Gettoniera B 400 elettromeccanica da 1€	A
CO/B400/F6/1/2€	<input type="checkbox"/> Gettoniera B 400 elettromeccanica da 2€	
CO/COMPARA	<input type="checkbox"/> Gettoniera a comparazione	B
RU G	<input type="checkbox"/> Gettoniera a comparazione G20 12V	C
VATCASHFLOW111	<input type="checkbox"/> Gettoniera MARS 111	D
VATCASHFLOW130	<input type="checkbox"/> Gettoniera MARS CF 130 24V	E
CO RM5F00	<input type="checkbox"/> Gettoniera elettronica RM5F00 tropicalizzata	F
CO RM5G30	<input type="checkbox"/> Gettoniera elettronica RM5G30	

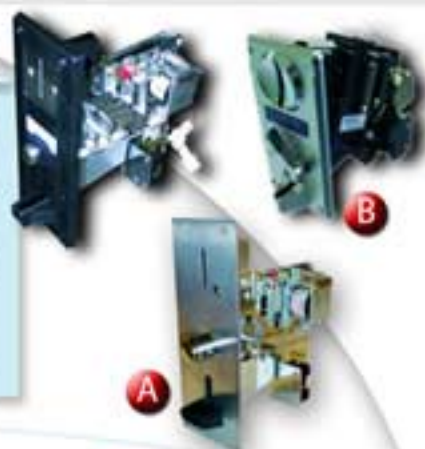

ACCESSORI MARS

903071	<input type="checkbox"/> Fissaggio alto per gett. Mars (lotto di 5 pezzi)	G
903081	<input type="checkbox"/> Fissaggio basso per gett. Mars (lotto di 5 pezzi)	H
903090	<input type="checkbox"/> Supporto in plastica per gettoniere Mars	I
903100	<input type="checkbox"/> Arresto moneta a forma di U (mars)	
903110	<input type="checkbox"/> Cavo accettatore M5100/Cashflow 111 (mars)	
903130	<input type="checkbox"/> Piastra in alluminio e supp. gett. plastica (mars)	L
903315	<input type="checkbox"/> Cavetto gettoniera 16 pin (mars)	
CO/INTERFACCIA	<input type="checkbox"/> Interfaccia adattamento RM5 a Mars 111	
VATPROG	<input type="checkbox"/> Programmazione per gettoniera MARS	

ACCESSORI RM5

CO KEYCOMGETT	<input type="checkbox"/> Cavo RM5 EK L=30+30	
CO KEYLETT-F	<input type="checkbox"/> Cavo NV8 EK L=45+45	
CO/CAVO	<input type="checkbox"/> Cavo standard per RM5	
CO/CAVO PROG	<input type="checkbox"/> Cavo programmatore nuovo x gett RM5	
CO/CAVO PROG RM4	<input type="checkbox"/> Cavo programmatore nuovo x gett RM4	
COAGCAVO10T100	<input type="checkbox"/> Cavo x RM5 1mt.	
CO/z/A/CBL3A	<input type="checkbox"/> Cablaggio per display L=60cm	
CO/z/A/CBL4A	<input type="checkbox"/> Cablaggio per pulsanti L=50cm	
CO RM-F1	<input type="checkbox"/> Supporto frontale F1 piccolo per RM5	M
CO RM-F3	<input type="checkbox"/> Supporto frontale F3 grande per RM5	N
CO RM-F6	<input type="checkbox"/> Supporto frontale F6 standard per RM5	
CO/SOLE/GI	<input type="checkbox"/> Solenoide di ricambio per RM5 G30 (giochi)	
CO/SOLE/VEN	<input type="checkbox"/> Solenoide di ricambio per RM5 F00 (vending)	
CO/SUPP/VERT	<input type="checkbox"/> Supporto verticale per RM5	
CO RMPRCHRM5	<input type="checkbox"/> Programmatore x gettoniere tipo RM5	O



ACCESSORI B400

CO/BOBINA/12 CA	<input type="checkbox"/> Bobina 12 v. c.alternata per gett B400	
CO/BOBINA/220 CA	<input type="checkbox"/> Bobina 220 v. c.alternata per gett B400	
CO/BOBINA/24 CA	<input type="checkbox"/> Bobina 24 v. c.alternata per gett B400	P
CO/BOBINA/24 CC	<input type="checkbox"/> Bobina 24 v. c.continua per gett B400	

Per altri modelli...
consultateci!



PROTEZIONI GETTONIERA IN PLEXIGLASS

SP1404460	<input type="checkbox"/> Protezione plexiglass con calamita	
SP930000	<input type="checkbox"/> Protezione plexiglass senza calamita Dis.	Q



QUADRO COMANDI per Gestione Piste di Lavaggio

- costruzione
- modifica
- ripristino

di qualsiasi modello di scocca.



ELETTRONICA



CARTA RM 925 CON GUSCIO

ALIMENTATORI

CO/ALIMENT/220	<input type="checkbox"/> Alimentatore RM925 a 2 prezzi 220 volt c.a.	A
CO/ALIMENTAT/12	<input type="checkbox"/> Alimentatore RM925 a 2 prezzi 12 volt c.a.	B
CO/ALIMENTATORE	<input type="checkbox"/> Alimentatore RM925 a 2 prezzi 24 volt c.a.	C
CO/ALIMENTATORE/CC	<input type="checkbox"/> Alimentatore RM925 a 2 prezzi 24 volt c.c.	D
CO/MON5hp	<input type="checkbox"/> Scheda gestione MON 5 per alta pressione	E



D



C

LA CARTA RM 925

permette di alimentare una gettoniera elettronica senza l'ausilio di parti accessorie indispensabili all'utilizzo di gettoniere meccaniche.

VARIE

RU MICRO	<input type="checkbox"/> Micro-interruttore a filo	F
CO/V-VETRINO	<input type="checkbox"/> Kit vetrino rosso per display	G
CO/INTERFACCIA	<input type="checkbox"/> Interfaccia adattamento RM5 a Mars 111	G



F



A



B

CONTATORI DI IMPULSI

CO/CONT2	<input type="checkbox"/> Contaimpulsu non resettabile 230 vac	H
CO/CONTAIMPULSI	<input type="checkbox"/> Contaimpulsu a reset 230 vac	H



I

Per altri modelli...
consultateci!



H

PLC

MIX PICO	<input type="checkbox"/> PLC di controllo	I
----------	---	----------

I



SERRATURE

- CO/S301/20KA Serratura senza chiave L20 (serr. uguali ogni 10)
- CO/S301/CHIAVE Chiave per serratura S301
- CO/SS01KD/16 Serratura c/2 chiavi piatte L16 (serr. diverse) A
- CO/SCT23KD Serratura c/2 chiavi L23 (serr. diverse) B

PULSANTI

- EZB4BW333 Pulsante verde a led Telemecanique L.N.M.
- EZB4BW363 Pulsante blu a led Telemecanique L.N.M.
- SG1005015 Pulsante bianco a lampada Telemecanique N.M.
- SG1005025 Pulsante verde a lampada Telemecanique N.M.
- SG1005035 Pulsante rosso a lampada Telemecanique N.M.
- SG1005045 Pulsante giallo a lampada Telemecanique N.M.
- SG1005055 Pulsante blu a lampada Telemecanique N.M.
- SG1005205 Pulsante Stop d'emergenza Telemecanique N.M. C



CAPSULE

- EZB2BW911 Capsula bianca x pulsante Telemecanique V.M.
- EZB2BW913 Capsula verde x pulsante Telemecanique V.M.
- EZB2BW914 Capsula rossa x pulsante Telemecanique V.M.
- EZB2BW915 Capsula gialla x pulsante Telemecanique V.M. D
- EZB2BW916 Capsula blu x pulsante Telemecanique V.M. E
- SG1005745 Capsula verde x spia Telemecanique N.M.
- SG1005755 Capsula rossa x spia Telemecanique N.M.
- SG1005765 Capsula bianca x spia Telemecanique N.M.
- SG1005775 Capsula gialla x spia Telemecanique N.M.
- SG1005785 Capsula blu x spia Telemecanique N.M.
- SG1005145 Capsula bianca x pulsante lamp. Telemecanique N.M.
- SG1005155 Capsula verde x pulsante lamp. Telemecanique N.M.
- SG1005165 Capsula rossa x pulsante lamp. Telemecanique N.M.
- SG1005175 Capsula gialla x pulsante lamp. Telemecanique N.M.
- SG1005185 Capsula blu x pulsante lamp. Telemecanique N.M.



VARIE

- SG1005085 Contatto normalmente aperto Telemecanique N.M. F
- SG1005095 Contatto normalmente chiuso Telemecanique N.M. G
- SG1005121 Spia verde x lampada Telemecanique N.M.
- SG1005126 Spia blu x lampada Telemecanique N.M. H
- SG1005131 Spia rossa x lampada Telemecanique N.M.
- SG10051XX Ghiera trasparente x pul. lamp. Telemecanique N.M. I
- SG1005795 Portalamпада per lampadina Telemecanique N.M.
- EZ1005127 Spia blu x led Telemecanique L.N.M.
- EZ1005128 Spia gialla x Led Telemecanique L.N.M.
- EZ1005129 Spia rossa x Led Telemecanique L.N.M.



SUPPORTI

- SG1005086 Supporto + cont. NO Telemecanique N.M.
- SG1005096 Supporto + cont. NC Telemecanique N.M.
- SG1005105 Supporto + cont. NO+portalam. Telemecanique N.M.
- SG1005115 Supporto nudo per pul/spia/stop Telemecanique N.M. L
- SG1005796 Supporto + portalamпада Telemecanique N.M.
- EZB4BW0B35 Supporto + portaled verde Telemecanique N.M.
- SG1005711 Scatola da 10 lampadine 24v.-2w. M





DISTRIBUTORI DI GETTONI

- | | | |
|------------------|--|----------|
| CO/CM/A11S1 | <input type="checkbox"/> Distri. gett. Autocoin 1 Hopper | A |
| CO/CM/A-11S1-PCC | <input type="checkbox"/> Autocoin 1 hop gett 1 hop carte + master tipo mix | |
| CO/CM/A20S1 | <input type="checkbox"/> Distri. gett. Autocoin 2 Hopper | |
| CO/CM/A20S1/PS | <input type="checkbox"/> Distri. gett. Autocoin 2 Hopper + porta a sgancio | |
| CO/CARDISPENSER | <input type="checkbox"/> Distributore di carte-chip standard | |
| CO/CM/SA11MK00 | <input type="checkbox"/> Simplycoin air | B |

A

AUTOCOIN

Una larga gamma di distributori in inox, che accettano pagamenti con carte bancarie. Permette di effettuare la distribuzione di gettoni e di chiavi magnetiche. Permette di ottenere ricevute.



SIMPLYCOIN AIR

È la versione semplificata dell'AUTOCOIN, accetta pagamenti per biglietti o monete. Permette di effettuare la distribuzione di gettoni o monete e ugualmente di ricaricare le chiavi magnetiche. Ha come opzione la possibilità di ottenere ricevuta.



C

ACCESSORI

- | | | |
|------------------|---|----------|
| CO/PIEDISTALLO | <input type="checkbox"/> Piedistallo per Autocoin bianco ghiaccio | C |
| CO/CM/BASE/SA | <input type="checkbox"/> Base per simplycoin air | D |
| CO/FAE/CHANGEMAC | <input type="checkbox"/> Programmatore per cambiamonete autocoin | |
| CO/FSE/START/1 | <input type="checkbox"/> Scheda CPU changeuro 3.33 per autocoin | |
| CO/HOPPERMK4 | <input type="checkbox"/> Hopper adiacente per Autocoin | |
| CO/HOPPERMK4S | <input type="checkbox"/> Hopper parallelo o standard per Autocoin | |



Hopper

È il serbatoio di gettoni interno al distributore, la possibilità di averne 2 comporta vantaggi riguardanti alla maggiore autonomia e riserva in caso di anomalie.



B

D

HOPPER

RU D Vaschetta distributrice di gettoni



LETTORI

CHA EBA 03	<input type="checkbox"/> Lettore di banconote EBA 03 standard	B
CIG MICRO	<input type="checkbox"/> Microprocessore per prog EURO lettore IVO	
CO/FRONTALE	<input type="checkbox"/> Frontale luminoso per selettore Europe	
CO/LS/NV5	<input type="checkbox"/> Lettore di banconote NV5 versione parallelo	C
CO/LS/NV5/FRONT/RID	<input type="checkbox"/> Frontalino ridotto x lettore NV5	D
CO/LS/NV8/EURO1	<input type="checkbox"/> Lettore di banconote NV8 parallelo	E
RU IVO	<input type="checkbox"/> Lettore IVO	F
RU PROT LETT	<input type="checkbox"/> Protezione lettore per cambiamonete Rubbini	F



ACCESSORI PER DISTRIBUTORI DI GETTONI

CMT CW13600IAL Copertura (involucro) alluminio verniciato 600

CMT CW13800IAL Copertura (involucro) alluminio verniciato 800

Distributore di Gettoni

G



DIVIDI MONETE

CO FACILE 4 Setaccio dividi monete 4 pezzi

CO FACILE 8 Setaccio dividi monete 8 pezzi

H



CONTATORI DI GETTONI

CHA SCC10 C Conta monete SCC10

CHA SCS100 C/D Conta e dividi monete SCS100

L



EUROKEY - SISTEMA DI PAGAMENTO A CHIAVE PRE-CARICATA

è un sistema che permette di effettuare pagamenti senza soldi né gettoni.

La sua installazione è facile e permette molteplici applicazioni

- La gestione contabile è facilitata da un comodo e rapido sistema di rilevazione dati.
- Le chiavi, grazie alla forma e dal design accattivante, sono estremamente robuste.
- L'installazione a retroquadro garantisce l'impermeabilità dell'applicazione in ambienti soggetti a spruzzi d'acqua.



CHIP CARD

anche questo è un sistema che permette di effettuare pagamenti senza soldi né gettoni.

Possibilità di personalizzazione o di gestione di eventuali spazi pubblicitari sulle tessere stesse.

Per ulteriori informazioni rivolgersi al nostro personale specializzato.



IL CENTRO ACQUISTI DI RICAMBI
E ACCESSORI PER AUTOLAVAGGI



e-mail: info@carwash.it - <http://www.carwash.it>



GETTONI PERSONALIZZATI

SI POSSONO REALIZZARE GETTONI
PERSONALIZZATI CON IL VOSTRO LOGO

A PARTIRE DA 5000 PEZZI

IN ZAMA, PRESSOFUSI O BIMETALLICI
A PREZZI MOLTO COMPETITIVI

PER ULTERIORI INFORMAZIONI CONSULTATECI...

ASPIRATORI

- AD AP TO1XBB Aspiratore CarWash classico mono 2 motori 1200W
- AD FCA Aspiratore CarWash autopulente turbina 2.2KW
- AD FCA1 Aspiratore CarWash classico tri turbina 2.2KW
- AD AP TO1XBF Aspiratore filtro normale turb.3.0KW tri
- AD AP TO2XE Aspiratore doppio con doppia turbina 2.2 tri
- AD AP TO2XF Aspiratore doppio con doppia turbina 3.0 tri
- AD F.A.P.TO1XA Aspiratore con filtro autopulente 1050KW mono
- AD F.A.P.TO1XE Aspiratore con filtro autopulente 2.2KW tri
- AD F.A.P.TO1XF Aspiratore con filtro autopulente 3.0KW tri
- AD F.A.P.TO1XT Aspiratore con filtro autopulente 2.2KW tri



ASPIRATORE



LAVINTERNI

RICAMBI

- AD FILTRO Filtro per aspiratore autopulente
- ADMCA5005 Filtro x aspiratore AD autopulente
- AD1108010 Raccordo tubo-asp girevole (tubo 38 - bocc. 51)
- AD ASP Bidone aspiratore 400 aisi 430 completo
- AD E0004 Pulsante nero STOP AD
- AD E0044 Porta contatto per pulsante nero STOP AD
- AD E0046 Contatto NC per pulsante nero STOP AD
- AD E0065 Scheda per aspiratore + display
- AD E0089 Scheda per aspiratore AD

MACCHINARI E ACCESSORI

- AD A.M. Asciuga moto nuovo modello
- AD C. Distributore carta a strappo
- AD G.G.B Gonfia gomme con manometro a pistola
- AD G.G.S Gonfia gomme con manometro a pannello
- AD LI. Lavinterni
- AD L.T. Lavatappeti nuovo modello
- AD P. Distributore di pelle sintetica a strappo
- AD 4 PROD Multiservice 4 programmi self service



DISTRIBUTORE DI CARTA O PELLE





SPREIPELLE A MURO

SPREIPELLE

- | | |
|---------------|---|
| AD CASCATA | <input type="checkbox"/> Sprempelle a cascata con cuscinetti e pedale |
| AD SPREM | <input type="checkbox"/> Sprempelle a muro senza staffa |
| AD SPREM MURO | <input type="checkbox"/> Sprempelle a muro completo |
| AD SPX | <input type="checkbox"/> Sprempelle a colonna INOX |

SPREIPELLE A COLONNA



SPREIPELLE A CASCATA

RICAMBI

- | | |
|-------------|---|
| AD BASE | <input type="checkbox"/> Base per sprempelle a colonna (struttura) |
| AD BRONZINE | <input type="checkbox"/> Bronzine per sprempelle |
| AD MANIGLIA | <input type="checkbox"/> Maniglia per sprempelle |
| AD PEDALE | <input type="checkbox"/> Pedale per sprempelle |
| AD RULLI | <input type="checkbox"/> Coppia di rulli per sprempelle |
| AD RULLO 1 | <input type="checkbox"/> Rullo lungo per sprempelle (att. maniglia) |
| AD RULLO 2 | <input type="checkbox"/> Rullo corto per sprempelle |
| AD STAFFA | <input type="checkbox"/> Staffa per sprempelle a muro (struttura) |



RICAMBI MANICHETTA



VARIE

- | | |
|-------------------|---|
| AD G.G. A.T. | <input type="checkbox"/> Arrotolatore per gonfiagomme L9.00mt |
| AD G.G. C. | <input type="checkbox"/> Compressore per gonfia gomme |
| AD MANIC | <input type="checkbox"/> Manichetta per Lavainterni AD A |
| AD MOT DIST CARTA | <input type="checkbox"/> Motorino 220 v. per Dist. carta A.D. |
| AD PISTOLA | <input type="checkbox"/> Pistola per nebulizzatore B |
| AD PISTOLA CERCHI | <input type="checkbox"/> Pistola completa prodotto cerchi AD |
| AD RACC SPI | <input type="checkbox"/> Raccordo girevole x spirale AD M 1/4" (8x5) |
| AD RID 1/2-1/4 | <input type="checkbox"/> Raccordo riduzione 1/2M - 1/4F plastica |
| AD ROTOP | <input type="checkbox"/> Rotolo di pelle per distributore |
| AD S CALOR | <input type="checkbox"/> Tubo al mt SuperFlex calor d. 50 turbina-bidone |
| AD SPORT CARTA | <input type="checkbox"/> Sportello di ricambio per Dist. carta |
| AD SUP | <input type="checkbox"/> Piedistallo di supporto per distr. carta/pelle |
| AD TANICA | <input type="checkbox"/> Tanichetta per erogatore di prodotti EPXN |
| AD TAPPO RU | <input type="checkbox"/> Tappo posteriore x rubinetto |
| AD UGELLO | <input type="checkbox"/> Ugello per nebulizzatore 1/4 (con portaugello) |
| AD UGELLO OTT | <input type="checkbox"/> Ugello ottone 1/4" d 1" |
| ADID0036/A | <input type="checkbox"/> Tubo am mt Rilsan 8x6 Blu al metro |
| ADID0080 | <input type="checkbox"/> Pistola per aria compressa C |
| ADID0094 | <input type="checkbox"/> Att. rapido d. 8mm 1/4 |

EROGATORI

- | | |
|---------|---|
| AD EPXD | <input type="checkbox"/> Erogatore di prodotti doppio (aria c. + prod liq.) |
| AD PCX | <input type="checkbox"/> Erogatore prodotto x cerchi (con arrotolatore) |
| AD EPXG | <input type="checkbox"/> Erogatore di prodotto gonfiagomme |
| AD EPXM | <input type="checkbox"/> Erogatore di prodotti x asciugamato |
| AD EPXN | <input type="checkbox"/> Erogatore di prodotti x nero gomme |
| AD EPXP | <input type="checkbox"/> Erogatore di prodotti x profumo |



EROGATORI

ACCESSORI ASPIRATORI

S6136	<input type="checkbox"/> Filtro completo conico basso D400/d300/H200	
S3240	<input type="checkbox"/> Filtro completo conico alto D 400	A
S2845	<input type="checkbox"/> Filtro (solo sacco) conico alto D400 cotone	
S2884	<input type="checkbox"/> Filtro (solo sacco) conico alto D400 nylon	
S2895	<input type="checkbox"/> Filtro (solo sacco) conico basso D400/d300/H200	
S473	<input type="checkbox"/> Anello di supporto filtro D 400	B
S1104070	<input type="checkbox"/> Racc tubo bidone	C
S02653NE	<input type="checkbox"/> Connettore D38 per connessione B429	D

MOTORI ASPIRATORI

SG1106015	<input type="checkbox"/> Motore aspiratore 1000 W	E
SG1106025	<input type="checkbox"/> Motore aspiratore 1200 W	F
SG1106115	<input type="checkbox"/> Motore aspiratore LAMB 1000 W	G
SG1106140	<input type="checkbox"/> Carboncino per motori LAMB	H
SG1106010	<input type="checkbox"/> Carboncino per motori 1000-1200 W	H

RACCORDI - TUBI - BOCCHETTE

DIAMETRO 36

S6	<input type="checkbox"/> Raccordo riduzione per tubo aspirazione 38/36	
S617/32	<input type="checkbox"/> Bocchetta PVC per tubo diam36	
S622	<input type="checkbox"/> Racc.gir.tubo/bocchetta nero x tubo 36	
S624	<input type="checkbox"/> Tubo al mt aspirazione nero diam36	I

DIAMETRO 38

S1108015	<input type="checkbox"/> Racc.gir.tubo/bocchetta nero x tubo 38	L
S1108040	<input type="checkbox"/> Racc.fisso tubo/bocchetta nero x tubo 38	M
SG1107020	<input type="checkbox"/> Tubo aspirazione blu D38 (matassa 20 mt)	N
SP1108120	<input type="checkbox"/> Bocchetta d. 38 tipo americano	
TRL1108090	<input type="checkbox"/> Bocchetta PVC per tubo diam38	O
GHI1107100	<input type="checkbox"/> Tubo al mt aspirazione nero diam38	P

DIAMETRO 51

S1107110	<input type="checkbox"/> Tubo aspirazione d 51 (matassa da 20 mt)	
S1108020	<input type="checkbox"/> Raccordo girevole per tubo d.51	
SP1108100	<input type="checkbox"/> Bocchetta PVC d. 51 L=250mm	
SP1108105	<input type="checkbox"/> Bocchetta PVC d. 38/51 L=560mm	
SP1108130	<input type="checkbox"/> Bocchetta PVC d. 51 L=370mm	



Per altri modelli...
consultateci!



serie MAXIMA

Idropulitrice professionale ad acqua fredda

Pressione: da 120 a 200 bar

Portata: da 600 a 1800 l/h

Potenza motore: da 2,2 a 4,0 Kw

pompa acqua a tre pistoni in ceramica con testata in ottone o nichel

motore elettrico a quattro poli servizio continuo con dispositivo salva motore

valvola by-pass di regolazione pressione acqua

valvola di regolazione con tubo di erogazione detergente in bassa pressione

dispositivo fermo macchina (total-stop) con disinserimento motore ritardato

manometro

interruttore accensione con spia luminosa



serie SUSETTE

Idropulitrice professionale ad acqua calda

Pressione: da 120 a 160 bar

Portata: da 600 a 840 l/h

Potenza motore: da 2,2 a 4,0 Kw



Palo PORTA BRACCIO in ferro zincato di spessore mm 3 circa composto da n. 3 parti componibili al fine di facilitarne il trasporto o spedizione. Il palo ha un diametro di cm 10 circa. I sistemi di fissaggio e raccordo sono stati studiati al fine di poter semplificare al massimo il montaggio delle parti e nello stesso tempo ottenere una struttura funzionale e molto robusta.

serie SUPER

Idropulitrice professionale ad acqua calda

Pressione: da 150 a 200 bar

Portata: da 900 a 1260 l/h

Potenza motore: da 4,0 a 5,5 Kw

pompa a tre pistoni in ceramica

motore pompa e motore bruciatore indipendenti

caldaia silenziata e serpentina a doppia spira

interruttore magneto-termico con bobina di minima tensione

valvola by-pass di regolazione pressione acqua

termostato di regolazione della temperatura dell'acqua

valvola non ritorno detergente

telaio metallico rinforzato

serbatoio gasolio e serbatoio detergente

in plastica vaschetta acqua con galleggiante erogazione prodotti

chimici in alta pressione





POMPE LOWARA

- | | |
|-------------|--|
| LOW4HM9 | □ Pompa centrifuga orizzontale multistadio |
| LOW4SC7 T/4 | □ Pompa sommersa "Scuba" 4SC7 T/4 |
| LOW4SC9 T/4 | □ Pompa sommersa "Scuba" 4SC9 T/4 |

POMPE DI PESCAGGIO



POMPE GRUNDFOS

- | | |
|--------------|---|
| GM GR | □ Pompa GRUNDFOS CH1.4-20 A-W-G-B-QQE H2O CALDA |
| GM PRESS | □ Presscontrol Grundfos 1.5 |
| GM PRESS 2 | □ Presscontrol Grundfos 2.2 |
| GMCH4-40230V | □ Elettropompa Grundfos tp. CH 4-40 1 X 230 |



PRESS CONTROL

Consultateci!

PISTOLA CON MANOMETRO



ELETTROCOMPRESSORI A CINGHIA

Linea moderna e qualità riconosciuta per garantire un perfetto funzionamento nel vostro impianto di lavaggio auto.

Le caratteristiche salienti sono le seguenti:

- valvole lamellari in acciaio inox
 - gusci in lega antiflessione
 - volani in alluminio e ghisa
 - filtri di aspirazione con cartucce intercambiabili
 - possibilità di dotare i gruppi del dispositivo di "marchia a vuoto"
- Tutti i compressori sono dotati di pressostato "ON/OFF", di rubinetto di linea, di valvola di spurgo, di valvola di sicurezza.

Disponibile una gamma da 25 a 270 litri.



ASPIRAPOLVERE - ASPIRALIQUIDI - LAVAMOQUETTES

GHIAS9	<input type="checkbox"/> Aspiratore & liquidi in plastica 1300W 1 motore	A
GHIAS590P	<input type="checkbox"/> Aspiratore & liquidi in plastica 1900W 2 motori	
GHIAS600P	<input type="checkbox"/> Aspiratore & liquidi in plastica 2900W 3 motori	
GHIAS6	<input type="checkbox"/> Aspirapolvere AS6	
GHILAVMOQM26	<input type="checkbox"/> Lavamoquettes	B
GHI2512044	<input type="checkbox"/> Filtro carta AS 6	C
GHI683000	<input type="checkbox"/> Filtro completo per AS590	



B



C



A

NEBULIZZATORI

MTMNOOFR0024G	<input type="checkbox"/> Nebulizzatore "Spray Kim" Ferro 24 L.	D
MTMNOOIX0024G	<input type="checkbox"/> Nebulizzatore "Spray Kim" INOX 24 L.	E
MTMNOOIL1200	<input type="checkbox"/> Pistola + lancia per nebulizzatore 1200 inox	F
MTMNOOIL1500	<input type="checkbox"/> Pistola + lancia per nebulizzatore 1500 inox	
MTMNOOUO0002	<input type="checkbox"/> Ugello OT per nebulizzatore	
MTMNOOUO0005	<input type="checkbox"/> Testina per schiumogeno 4 ugelli 1/4" F	H



H



F



Consultateci!

SPAZZOLE PER PORTALI



D

E

PORTA SACCO SPAZZATURA

- | | | |
|-----------------|--------------------------|---|
| CMT CW17 PAR BL | <input type="checkbox"/> | Porta sacco immondizia a parete blu |
| CMT CW17 PAR GI | <input type="checkbox"/> | Porta sacco immondizia a parete giallo |
| CMT CW17 PAR gr | <input type="checkbox"/> | Porta sacco immondizia a parete grigio |
| CMT CW17 PAR RO | <input type="checkbox"/> | Porta sacco immondizia a parete rosso |
| CMT CW17 PAR VE | <input type="checkbox"/> | Porta sacco immondizia a parete verde |
| CMT CW17 PAV | <input type="checkbox"/> | Supporto per porta sacco immondizia a pavimento |



BIDONE SPAZZATURA

- | | | | |
|--------------|--------------------------|---|---|
| DS BIDONE A | <input type="checkbox"/> | Contenitore per rifiuti lt. 120 Azzurro | A |
| DS BIDONE G | <input type="checkbox"/> | Contenitore per rifiuti 120 lt. Giallo | |
| DS BIDONE GR | <input type="checkbox"/> | Contenitore per rifiuti lt. 120 Grigio | |
| DS BIDONE R | <input type="checkbox"/> | Contenitore per rifiuti lt. 120 Rosso | |
| ED BIDONE B | <input type="checkbox"/> | Contenitore per rifiuti Blu | |
| ED BIDONE G | <input type="checkbox"/> | Contenitore per rifiuti Giallo | |
| ED BIDONE V | <input type="checkbox"/> | Contenitore per rifiuti Verde | |
| SV TOPSY | <input type="checkbox"/> | Cestino modello Topsy celeste | B |
| 814160 | <input type="checkbox"/> | Pattumiera 90 lt blu | C |
| 814165 | <input type="checkbox"/> | Pattumiera 90 lt rossa | D |
| 814170 | <input type="checkbox"/> | Pattumiera 90 lt bianca | |



PORTASACCO



TELECAMERE FINTE

- | | | | |
|------------|--------------------------|------------------------------|---|
| DMAIL37815 | <input type="checkbox"/> | Telecamera finta con led | E |
| DMAIL50814 | <input type="checkbox"/> | Telecamera finta con griglia | |



IMPIANTO DI VIDEO SORVEGLIANZA

- | | | |
|----------------|--------------------------|-----------------------|
| TFL HRT401A | <input type="checkbox"/> | TELECAMERA IP 67 |
| TFL HRC V 606H | <input type="checkbox"/> | CUSTODIA X TELECAMERA |
| TFL PP330 | <input type="checkbox"/> | DUMMY TELECAMERA |

PORTA CASCO

- | | | | |
|------------|--------------------------|------------------------|---|
| CMT CW09PC | <input type="checkbox"/> | Porta casco verniciato | F |
|------------|--------------------------|------------------------|---|

Per altri modelli...
consultateci!

SBATTITAPPEO

CMT CW02PAR	<input type="checkbox"/> Sbattitappeto zincato attacco a muro	A
CMT CW03 MOD	<input type="checkbox"/> Sbattitappeto zincato semplice piu' alto di 15 cm	B
CMT CW03A	<input type="checkbox"/> Sbattitappeto zincato attacco a pavimento	C
CMT CW03F	<input type="checkbox"/> Sbattitappeto zincato con protezione	D
CMT CW03FV	<input type="checkbox"/> Sbattitappeto zincato con protezione verniciata	D
CMT CW15F	<input type="checkbox"/> Sbattitappeto con cassetto Fe Zn	E
CMT CW15X	<input type="checkbox"/> Sbattitappeto con cassetto Inox	E



SBATTITAPPEO A MURO CON PROTEZIONE

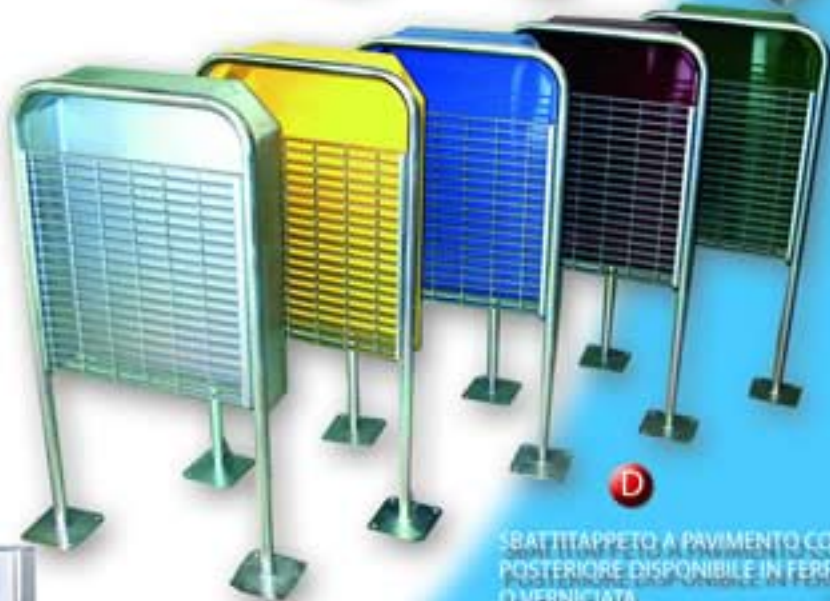

SBATTITAPPEO A PAVIMENTO CON PROTEZIONE POSTERIORE DISPONIBILE IN FERRO ZINCATO NATURALE O VERNICIATO.



DISTRIBUTORI DI PRODOTTI PER PULIZIA AUTO

Distributore automatico a spirali nato per la vendita di snack e lattine ma oggi adattato anche al mondo del Car-Wash per la distribuzione di prodotti per la pulizia dell'auto. Dotato di scheda elettronica di controllo, compatibile con tutti i più moderni sistemi di pagamento. Grande versatilità di configurazione che consente la realizzazione di molteplici combinazioni in grado di soddisfare le diverse esigenze di vendita per un'ampia gamma di prodotti. Possibilità di blindatura. Ampia vetrina illuminata, con vetro anti-sfondamento, che consente una ottimale esposizione dei prodotti in vendita. Altezza dei cassetti regolabile e sportello prelievo prodotti con dispositivo antifurto. Sistema autodiagnostico di ricerca guasti. Organizzazione di assistenza specializzata presente da anni sul mercato italiano con presenza capillare su tutto il territorio.

ALIMENTAZIONE ELETTRICA DI RETE
230 Vac - 50Hz / 120 Vac 60Hz
POTENZA ASSORBITA
0,55 kW



PORTACASCO

ADESIVI PERSONALIZZATI

SPAZZOLA LAVACERCHI

PREMERE IL PULSANTE
PER L'EROGAZIONE



VIETATO LAVARE
IL MOTORE



FORNITURA DI MATERIALI PER IL RIPRISTINO
O LA COSTRUZIONE PARETI DIVISORIE
E COPERTURE DELLE PISTE DI LAVAGGIO:

CRISTALLI STRATIFICATI DI SICUREZZA
(anche colorati)

PANNELLI IN POLICARBONATO



CARTELLI PERSONALIZZATI

ISTRUZIONI PER IL LAVAGGIO

- LAVACERCHI**
RIPRISTINARE IL PNEUMATICO LANCIA
NON SPACCARE SULLA CARROZzeria
- SHAMPOO CALDO ALTA PRESSIONE**
PRIMA AD UN LAVAGGIO SEMPLICE ED EFFICACE E CONSIGLIAMOCI
OPPURE AD UNA DISTANZA DI 3/50 CM.
- LAVAGGIO CON SPAZZOLA A CALDO**
RIPRISTINARE LA LANCIA CON LA SPAZZOLA E RISCALDARE
SULLA DISTANZA DI 3/50 CM.
- RISCIACQUO ACQUA FREDDA**
RIPRISTINARE IL SAPHIRE E LO SPERCO DALL'ALTO VERSO IL BASSO
SULLA DISTANZA DI 3/50 CM. DI DISTANZA
- CERA AUTODASCUGNANTE**
RIPRISTINARE LA BRILLANTEZZA DELLA CARROZzeria
SPRIZZARE E VERSO CON LA LANCIA A 30 CM. DI DISTANZA
- RISCIACQUO SENZA ALONI**
RISCIACQUARE SOTTO IL VESCOLO PER EVITARE L'ASCIUGATURA
SULLA DISTANZA DI 3/50 CM. DI DISTANZA

STOP
INTERROMPE IL LAVAGGIO E ARRIVATA E CROCE RETRO

LA DIREZIONE DECLINA OGNI TIPO DI RESPONSABILITÀ
PER DANNI CAUSATI DALL'USO INCORRETTO DEI PRODOTTI
E PER LA MANCATA OSSERVANZA DELLE MODALITÀ D'USO
DEI PRODOTTI. LA DIREZIONE DECLINA OGNI RESPONSABILITÀ
PER DANNI CAUSATI DALL'USO INCORRETTO DEI PRODOTTI
E PER LA MANCATA OSSERVANZA DELLE MODALITÀ D'USO
DEI PRODOTTI.

LAVACERCHI BRILLANTANTE

ATTENZIONE!

NEL PERIODO ESTIVO RAFFREDDARE
IL CERCHIO CON ACQUA E APPLICARE
UNIFORMEMENTE IL PRODOTTO
SULLA PARTE DA LAVARE
RISCIACQUARE CON GETTO
AD ALTA PRESSIONE

NON APPLICARE IL PRODOTTO
SU CARROZzerIE E MOTO

La direzione declina ogni responsabilità dalla
non osservanza delle modalità d'uso
affisse nella stazione di lavaggio

PER ORDINE
DELLE
AUTORITA'

VIETATO

USARE PRODOTTI
CHIMICI PERSONALI

UTILIZZO DELLA SPUGNA
NEI MOMENTI DI MAGGIOR
AFFLUENZA

**ATTENZIONE - IMPORTANTE
E' VIETATO**

UTILIZZO DELLA SPAZZOLA PER SHAMPOO, SE
PRIMA NON VIENE ATTIVATO IL PROGRAMMA SPECIFICO.
L'INOSSERVANZA PUO' CAUSARE GRAVI DANNI ALLA
CARROZzeria CAUSATI DALLA FORMAZIONE DI
RESIDI ALL'INTERNO DEL CONTENITORE DELLA SPAZZOLA.
LA DIREZIONE DECLINA OGNI RESPONSABILITÀ.

**ATTENZIONE - IMPORTANTE
E' VIETATO**

LAVAGGIO MOTORE E TELAIO

CONDIZIONI GENERALI DI VENDITA

Le vendite effettuate dalla CAR WASH Shop & Service S.r.l. sono soggette alle seguenti Condizioni Generali di Vendita, ove non espressamente derogate per iscritto.

- ORDINI

Gli ordini pervenuti direttamente o tramite collaboratori alle vendite sono validi solo se accettati con conferma scritta, senza impegno sulla data di consegna e sui quantitativi. Abbiamo la facoltà di sospendere le spedizioni o di annullare gli ordini accettati in tutti i casi di forza maggiore che ritardino o non consentano, in tutto o in parte, l'approvvigionamento, o rendano onerose le forniture. In tal caso l'acquirente non avrà diritto ad alcun risarcimento.

- MODIFICHE SUI PRODOTTI

Tra la data di conferma dell'ordine e quella di esecuzione, ci riserviamo il diritto di apportare tutte le modifiche che riteniamo necessarie ed utili al funzionamento o al perfezionamento dei componenti e delle apparecchiature da fornire, senza che ciò costituisca motivo per il compratore di recedere dall'acquisto o di pretendere risarcimenti od indennizzi di sorta.

- PREZZI

I prezzi della merce sono sempre quelli indicati da CAR WASH S. & S. ed in vigore al momento della consegna, pertanto, i prezzi eventualmente indicati nell'ordine potrebbero avere un valore puramente indicativo. Tali prezzi non comprendono imposta sul valore aggiunto, spese di imballo e di trasporto.

- SPEDIZIONE

Qualora sull'ordine non sia precisato il modo di spedizione, ci riteniamo autorizzati a regolarci secondo nostro criterio e senza alcuna responsabilità.

- TERMINI DI CONSEGNA

I termini di consegna che, in ogni caso, decorrono dalla data della nostra conferma d'ordine, sono puramente informativi e quindi non essenziali né impegnativi. L'eventuale ritardo nella consegna delle merci confermate e l'eventuale esecuzione parziale della conferma d'ordine non daranno diritto al compratore di recedere dall'acquisto né di pretendere risarcimenti per danni diretti o indiretti, né di ritardare rispetto alle scadenze, il pagamento delle forniture già fatturate.

- CONTESTAZIONE E RESI

All'atto della consegna l'acquirente è tenuto ad esaminare attentamente la merce ed a contestare immediatamente per iscritto eventuali vizi. In ogni caso, trascorsi otto giorni dalla consegna della merce senza che CAR WASH S. & S. abbia ricevuto contestazioni scritte da parte dell'acquirente, per quest'ultimo decade ogni diritto per vizi e/o mancanza di qualità della merce. Non potranno essere accettati resi se non autorizzati espressamente da NOI.

- PAGAMENTI

I pagamenti dovranno essere effettuati alle condizioni riportate sulla fattura indipendentemente da qualsiasi contestazione o reclamo. Trascorso il termine di decadenza stabilito nelle condizioni di pagamento decorreranno gli interessi bancari oltre al rimborso delle eventuali maggiori spese. Qualora i termini di pagamento non fossero rispettati, la Società fornitrice ha diritto di sospendere ulteriori forniture in corso ed addebitare gli interessi di mora per ritardato pagamento al tasso commerciale corrente. Il pagamento del prezzo della merce non potrà essere differito per qualsivoglia motivo, anche in caso di contestazioni.

- GARANZIA

La garanzia copre per 24 mesi dalla data della fattura tutti i difetti dei materiali e di fabbricazione, e prevede la sostituzione di parti di ricambio o la riparazione dei pezzi difettosi esclusivamente a nostra cura e presso la nostra officina.

Il materiale in riparazione dovrà essere inviato in Porto Franco.

A riparazione avvenuta la macchina o il prodotto in genere sarà inviato in Porto Assegnato al cliente.

La garanzia non prevede l'intervento di ns incaricati sul posto di installazione, né l'eventuale smontaggio.

Sono esclusi dalla garanzia:

- Guasti causati da utilizzo o montaggio non corretto
- Guasti causati da agenti esterni
- Guasti causati da incuria o scarsa manutenzione;

- LA GARANZIA DECADE

- In caso di morosità o altre inadempienze contrattuali;
- Qualora fossero fatte, senza il nostro consenso, riparazioni o modifiche alle nostre macchine o prodotti;
- Qualora il num. di matricola (ove esistente) venisse manomesso o cancellato;
- Qualora il danno venisse causato da un utilizzo scorretto, così come cattivo trattamento, colpi, cadute ed altre cause non attribuibili a normali condizioni di funzionamento;
- Qualora risultassero smontaggi o manomissioni non autorizzate;
- In caso i prodotti venissero impiegati per scopi diversi da quelli indicati.

- CATALOGO

Le caratteristiche degli articoli elencati nel nostro catalogo sono da intendersi come puramente indicative, resta perciò a carico del compratore il verificare la corrispondenza dei nostri prodotti alle condizioni d'uso da esso richieste.

I colori dei campioni fotografati in catalogo non sono necessariamente corrispondenti ai colori utilizzati nella produzione standard.

- RESPONSABILITÀ

Siamo esonerati da ogni eventuale responsabilità ed obbligazione per qualsiasi danno subito da persone o cose in dipendenza dell'uso della merce fornita per cause o in dipendenza di essa, per vizi occulti, per difetto di costruzione o di responsabilità derivante da eventuali infrazioni da brevetti, marchi o modelli che venissero riscontrate sulle merci fornite.

Per ogni eventuale controversia e per ogni contestazione è competente in via esclusiva il Foro di Torino - Italia.

Il supermercato rapido e conveniente

CONSEGNE IN TUTTA ITALIA

IN 48 ORE



- gamma di prodotti
- consulenze qualificate
- ricerca e sviluppo
- velocità di consegna

CAR WASH Shop & Service S.r.l.

Via Ormea 55 - 10125 TORINO - IT

Tel. +39 011 19700938/9 Telefax +39 011 6696125

www.carwashshop.it - info@carwashshop.it